

**PARAIŠKA
GAUTI AR PAKEISTI TARŠOS LEIDIMĄ**

300110097

(Juridinio asmens kodas)

**UAB „STASMILA“, Stadiono g. 1C, Klaipėda,
mob. 8 659 44075, el. p.: uabstasmila@gmail.com**

(Veiklos vykdytojo, teikiančio paraišką, pavadinimas, buveinės adresas, telefono, fakso Nr., elektroninio pašto adresas)

UAB „STASMILA“ metalų laužo ir kitų atliekų tvarkymas, Dubysos g. 31, Klaipėda

(ūkinės veiklos objekto pavadinimas, adresas)

Irenginys atitinka Taisyklių 1 priedo 3.1 kriterijų:

Apdorojamos atliekos (naudojamos ar šalinamos, įskaitant laikymą ir paruošimą naudoti ir šalinti), išskyrus atvejus, kai vadovaujantis Taršos integruotos prevencijos ir kontrolės leidimų išdavimo, pakeitimo ir panaikinimo taisyklių, patvirtintų Lietuvos Respublikos aplinkos ministro 2013 m. liepos 15 d. įsakymu Nr. D1-528 „Dėl Taršos integruotos prevencijos ir kontrolės leidimų išdavimo, pakeitimo ir galiojimo panaikinimo taisyklių patvirtinimo“, 1 priedu tokiai veiklai reikalingas Taršos integruotos prevencijos ir kontrolės leidimas.

(nurodoma, kokius kriterijus pagal Taisyklių 1 priedą atitinka įrenginys)

Direktorius Valdemaras Zumaras, mob. 8 659 44075, el. p.: uabstasmila@gmail.com

(kontaktinio asmens duomenys, telefono, fakso Nr., el. pašto adresas)

I. BENDROJI PARAIŠKOS DALIS

1. INFORMACIJA APIE ĮRENGINĮ

25.1.1. punktas. Trumpa aprašomoji informacija apie visus toje vietoje (ar keliose vietose, jei leidimo prašoma vienos savivaldybės teritorijoje esantiems keliems įrenginiams) to paties veiklos vykdytojo eksploatuojamus ir (ar) planuojamus eksploatuoti įrenginius, galinčius sukelti teršalų išmetimą ar išleidimą, nurodant įrenginių techninius parametrus neatsižvelgiant, ar įrenginiai atitinka Taisyklių 4.3 papunktį

Šiuo metu ūkinė veikla jau vykdoma pagal taršos leidimą Nr. (11.2)-30-129/2008 / TL-KL.1-88/2022. Ūkinė veikla vykdoma Dubysos g. 31, Klaipėda. Veiklavietė yra Klaipėdos centrinėje dalyje, pramoninės paskirties teritorijoje, kurioje veiklą vykdo daug prekybinių, gamybinių ir komercinių įmonių. Nauja statyba nenumatoma, kadangi planuojama veikla vykdoma baigtos statybos pastate (unikalus Nr. 4400-5869-1904).

Paraiška esamam taršos leidimui pakeisti teikiama planuojant pradėti apdoroti eksploatuoti netinkamas transporto priemones (atliekos kodu 160104*). Kitų pasikeitimų nenumatoma (žr. lent. žemiau).

Tvarkomos ir laikomos atliekos		Esama veikla pagal taršos leidimą				Planuojami pakeitimai		
		Didžiausias vienu metu laikomas kiekis, t		Metiniai tvarkymo pajėgumai, t/m		Didžiausias vienu metu laikomas kiekis, t		Metiniai tvarkymo pajėgumai, t/m
Atliekų tvarkymui ir laikymui priimamos atliekos								
15 01 04	Metalinės pakuotės	0,250	56,77	4747,68	6884,136	0,5	56 (mažinama)	4704 (mažinama)
16 01 17	Juodieji metalai	5,000				1,500		
17 04 05	Geležis ir plienas	5,000				1,500		
19 10 01	Geležies ir plieno atliekos	1,000				1,000		
19 12 02	Juodieji metalai	5,000				49,5		
20 01 40	Metalai	40,52			2,000			
15 01 04	Metalinės pakuotės	0,250	73,476	2136,456	6884,136	-	16,956 (didinama)	2136,456 (nekeičiama)
16 01 18	Spalvotieji metalai	1,000				1,000		
17 04 01	Varis, bronzos, žalvaris	3,000				3,000		
17 04 02	Aliuminis	5,000				5,500		
17 04 03	Švinas	1,000				1,000		
17 04 04	Cinkas	0,250				0,250		
17 04 06	Alavas	0,250				0,250		
17 04 07	Metalo mišiniai	0,250				0,250		
19 12 03	Spalvotieji metalai	5,706				5,706		
16 06 01*	Švino akumulatoriai	3,95				4,05		
16 06 02*	Nikelio – kadmio akumulatoriai	0,05	0,05					
20 01 33*	Baterijos ir akumulatoriai, nurodyti 16 06 01, 16 06 02 arba 16 06 03 ir nerūšiuotos baterijos ir akumulatoriai, kuriuose yra tokių baterijų	0,05	0,05					
16 06 04	Šarminės baterijos (išskyrus nurodytas 160603)	1,25	1,25					
16 06 05	Kitos baterijos ir akumulatoriai	0,100	0,100					
16 02 13*	Nebenaudojama įranga, kurioje yra pavojingų sudedamųjų dalių nenurodytų 16 02 09–16 02 12	0,500	3,382	169,1 Neapdorojamos (tik perkraunamos)	0,500	3,382 (nesikeičia)	169,1 (nesikeičia)	
16 02 15*	Pavojingos sudedamosios dalys, išimtos iš nebenaudojamos įrangos	0,200			0,200			

20 01 23*	Nebenaudojama įranga, kurioje yra chlorfluorangliavandenilių	0,200			0,200		
20 01 35*	nebenaudojama elektros ir elektroninė įranga, nenurodyta 20 01 21 ir 20 01 23, kurioje yra pavojingųjų sudedamųjų dalių	0,660	- „“ -	- „“ -	0,660	- „“ -	- „“ -
16 02 14	Nebenaudojama įranga, nenurodyta 160209-160213	0,800			0,800		
16 02 16	Sudedamosios dalys, išimtos ir nebenaudojamos įrangos	0,222			0,222		
20 01 36	Nebenaudojama elektros ir elektronikos įranga	0,800			0,800		
16 08 01	Panaudoti katalizatoriai, kuriuose yra aukso, sidabro, renio, rodžio, paladžio, iridžio arba platinos (išskyrus nurodytas 16 08 07 pozicijoje)	0,36		7,2 Neapdorojamos (tik perkraunamos)	0,36 (nesikeičia)		7,2 (neisikeičia)
16 01 04*	Eksploduoti netinkamos transporto priemonės	Nelaikomos		Netvarkomos	3,51 (planuojama)		91,26 (planuojama)
Atliekos, susidarančios atliekų tvarkymo metu (išskyrus nurodytas aukščiau)							
19 12 12	Kitos mechaninio atliekų (įskaitant medžiagų mišinius) apdorojimo atliekos, nenurodytos 19 12 11	0,37		-	0,492		-
16 01 19	Plastikas	-		-	0,479		-
16 01 20	Stiklas	-		-	1,131		-
16 01 12	Stabdžių trinkelės, nenurodytos 160111	-		-	0,087		-
16 01 03	Naudoti nebetinkamos padangos	-		-	0,192		-
13 02 08*	Kita variklio, pavarų dėžės ir tepamoji alyva	-		-	0,18		-
13 07 03*	Kitos kuro rūšys (įskaitant mišinius)	-		-	0,043		-
16 01 08*	Sudedamosios dalys, kuriuose yra gyvsidabris	-		-	0,001		-
16 01 10*	Sprogios sudedamosios dalys (pvz., oro pagalvės)	-		-	0,022		-
16 01 13*	Stabdžių skystis	-		-	0,022		-
16 01 14*	Aušinamieji skystiniai, kuriuose yra pavojingų cheminių medžiagų	-		-	0,027		-
16 01 07*	Tepalų filtrai	-		-	0,019		-
16 01 16	Suskystintų dujų balionai	-		-	0,34		-
16 01 21-01*	Degalų filtrai	-		-	0,046		-
16 01 21-02*	Vidaus degimo variklių įsiurbimo oro filtrai	-		-	0,046		-
16 01 21-03*	Autotransporto priemonių amortizatoriai	-		-	0,092		-
16 01 21-04*	Kitos pavojingos sudedamosios dalys	-		-	0,092		-
Atliekos, susidarančios ne tiesiogiai atliekų tvarkymo metu (eksploatacinės atliekos)							
150110*	Pakuotės, kuriuose yra pavojingų cheminių medžiagų likučių arba kurios yra jomis užterštos	-		-	0,042		-
15 02 02*	Absorbentai, filtrų medžiagos (įskaitant kitaip neapibrėžtus tepalų filtrus), pašluostės, apsauginiai drabužiai, užteršti pavojingosiomis medžiagomis	0,015		-	0,042		-

Igyvendinus PŪV, vienu metu numatoma laikyti 89,005 t atliekų, iš kurių būtų laikoma: nepavojingų atliekų – 79,209 t ir pavojingų atliekų – 9,794 t (iš jų – 0,084 t tik laikinas laikymas (150110*, 150202*)). Planuojamas veiklos pakeitimas įgyvendinus PŪV neatitinka kriterijų, nustatytų Lietuvos Respublikos planuojamos ūkinės veiklos poveikio aplinkai vertinimo įstatymo 1 ir 2 priede, todėl veiklos pakeitimui nėra teisinio pagrindo atlikti planuojamos ūkinės veiklos poveikio aplinkai vertinimo procedūras.

Ūkinės veiklos vietos padėtis vietovės plane ar schemeje su gyvenamųjų namų, ugdymo įstaigų, ligoninių, gretimų įmonių, saugomų teritorijų ir biotopų bei vandens apsaugos zonų ir juostų išsidėstymu.

Arčiausias gyvenamasis kvartalas yra Kauno gatvėje (gyvenamieji namai Nr. 25, 33, 35, 43 ir kt.), kuris nuo PŪV vietos yra 350-450 m atstumu. Kvartale vyrauja penkiaaukščiai daugiabučiai gyvenamieji namai. Kiti gyvenamieji kvartalai (Baltijos pr. 10 - 22) bei Baltijos pr. 4 yra už 520 m nuo PŪV vietos (kuriuose vyrauja penkiaaukščiai gyvenamieji namai).

Arčiausiai PŪV vietai esančios sveikatos priežiūros, gydymo ir sporto įstaigos – VŠĮ „Testas“ kardiologijos poliklinika (Dubysos g. 31) yra už 270 m nuo PŪV vietos. Kitos sveikatos priežiūros įstaigos yra toliau nei 500 m (Klaipėdos sprotos centras (Taikos pr. 54) – už 840 m).

Arčiausiai PŪV vietos esančios švietimo ir ugdymo įstaigos – arčiausiai PŪV vietai yra vaikų darželis – lopšelis „Žiogelis“ (Kauno g. 27) už 370 m; vaikų darželis „Inkarėlis“ (Kauno g. 43) – už 420 m; Klaipėdos „Saulutės“ mokykla – darželis (Kauno g. 11) – už 530 m; Klaipėdos statybininkų mokykla (Taikos pr. 67) – už 650 m; Klaipėdos turizmo mokykla (Taikos pr. 69) – už 750 m nuo PŪV vietos.

Arčiausiai PŪV vietos esančios kitos visuomenis ir viešos paskirties įstaigos: Klaipėdos apskrities vyriausiasis policijos komisariatas (Kauno g. 6) – už 260 m; prekybos centras „Depo“ – už 320 m; prekybos ir pramogų centras „Akropolis“ – už 380 m nuo PŪV vietos.

Saugomų ir rekreacinių teritorijų PŪV vietoje (žemės sklype) nėra, veiklavietė su saugomis ar rekreacinėmis teritorijomis nesiriboja.

Kitų jautrių objektų – apsaugos zonų, darželių, ligoninių, maisto pramonės įmonių gretimybėse nėra.

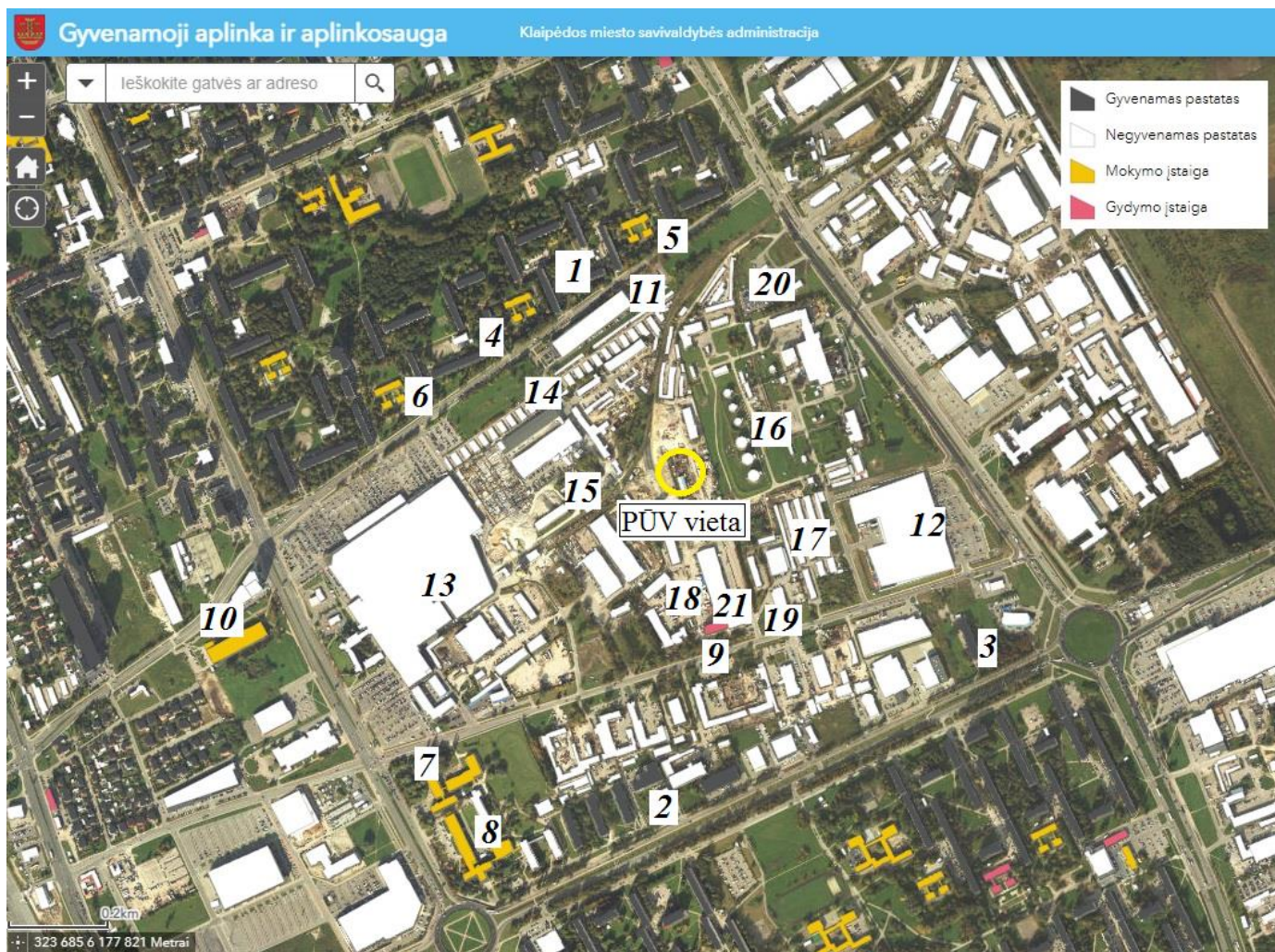

Ūkinės veiklos/įrenginio padėtis vietovės plane su gyvenamųjų namų, mokyklų, ligoninių, gretimų įmonių, saugomų teritorijų bei apsaugos zonų išsidėstymu

Šaltinis: Klaipėdos miesto žemėlapis, www.klaipeda.lt

Žymėjimas plane	Teritorija/objektas ir aprašymas	Atstumas nuo PŪV vietos
Gyvenamosios teritorijos		
1	Arčiausiai esantys gyvenamieji namai (Kauno g. 25, 33, 35, 43)	350-450 m
2	Gyvenamasis kvartalas Baltijos pr. 10 – 22	520 – 700 m
3	Gyvenamasis daugiabutis (Baltijos pr. 4)	580 m
Švietimo, ugdymo ir sporto įstaigos		
4	Vaikų darželis-lopšelis „Žiogelis“ (Kauno g. 27)	370 m
5	Vaikų darželis „Inkarėlis“ (Kauno g. 43)	420 m
6	Klaipėdos „Saulutės“ mokykla-darželis (Kauno g. 11)	530 m
7	Klaipėdos statybininkų mokykla (Taikos pr. 67)	650 m
8	Klaipėdos turizmo mokykla (Taikos pr. 69)	750 m
Sveikatos priežiūros ir gydymo įstaigos		
9	VŠĮ „Testas“ kardiologijos poliklinika (Dubysos g. 31)	270 m
10	Klaipėdos sporto centras (Taikos pr. 54)	840 m
Viešosios įstaigos		
11	Klaipėdos apskrities vyriausiasis policijos komisariatas (Kauno g. 6)	260 m
12	Prekybos centras „Depo“ (Šilutės pl. 28)	320 m
13	Prekybos ir pramogų centras „Akropolis“ (Kauno g. 61)	380 m
Pramoninės, logistikos ir inžinerinės paskirties objektai		
14	Garažų statybos ir eksploatavimo bendrija (Kauno g. 2A)	240 m
15	UAB „Perdanga“ (statybinių medžiagų gamyba) (Dubysos g. 27)	110 m
16	AB „Klaipėdos energija“ (Šilutės pl. 26)	130 m
17	Garažų statybos ir eksploatavimo bendrija (Dubysos g. 37B)	240 m
18	UAB „Klaipėdos logistika“ (Dubysos g. 31)	180 m
Komerčinės ir paslaugų paskirties objektai		
19	Prekybos ir komercinės įmonės Dubysos g. 29, 29A, 31, 33, 35, 37A (UAB „Vytama“, UAB „Storent“, UAB „Saugima“, UAB „Narvija“, UAB „Hermio priekabos“ ir kt.)	150-250 m
20	Autoservisai UAB „Torres“, „Kristalas“ (Šilutės pl. 26B), degalinė „Orlen“ (Dubysos g. 24A)	300-400 m
21	Administracinės ir komercinės paskirties biurų pastatas (Dubysos g. 31)	270 m

Informacija apie planuojamos ūkinės veiklos teritorijoje ir gretimuose žemės sklypuose ar teritorijose esančias saugomas teritorijas ir šių teritorijų atstumus nuo planuojamos ūkinės veiklos vietos (objekto ar sklypo, kai toks suformuotas, ribos). Planuojamos ūkinės veiklos vykdymo vietoje (žemės sklype) ir betarpiškai besiribojančiose gretimose teritorijose (500 m spinduliu) saugomų teritorijų, jų apsaugos zonų nėra, žemės sklypas su jomis nesiriboja. Ūkinės veiklos vietoje natūralių saugomų gamtinių ar dirbtinių biotopų (buveinių) nėra. Atsižvelgiant į planuojamos ūkinės veiklos pobūdį, saugomų teritorijų (objektų) gamtosauginiai tikslai nebūtų pažeidžiami, kadangi PŪV vieta su jomis nesiriboja, todėl poveikis gamtinėms teritorijoms (objektams) nenumatomas.

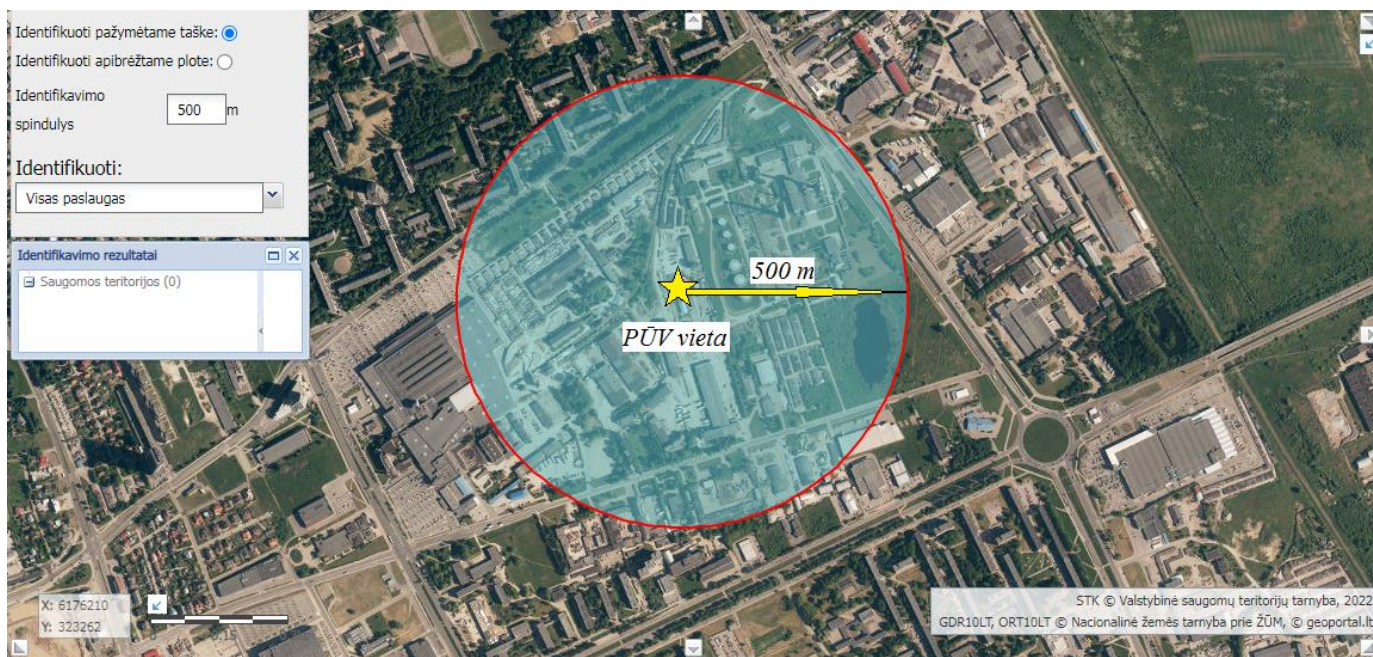

Arčiausių saugomų teritorijų (objektų) išsidėstymas ties planuojama ūkinės veiklos vieta

Šaltinis: Saugomų teritorijų valstybės kadastras, vieša prieiga per internetą: <https://stk.am.lt/portal/>

Informacija apie planuojamos ūkinės veiklos teritorijoje ir gretimuose žemės sklypuose ar teritorijose esančią biologinę įvairovę:

Mišakai. Miškų, jų paskirtis ir apsaugos režimas nustatomas pagal Valstybinės miškų tarnybos prie Lietuvos Respublikos aplinkos ministerijos miškų kadastrą (žr. pav. žemiau).

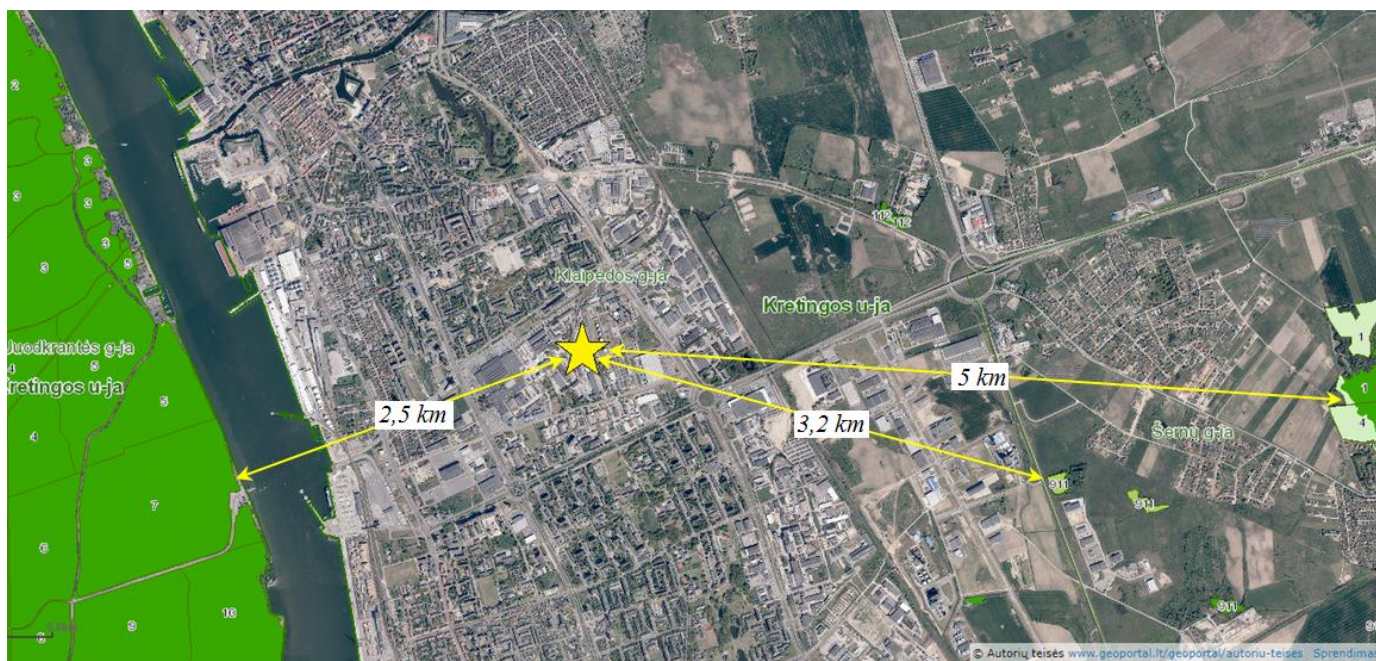

Lietuvos miškų kadastro žemėlapis ištrauka

Šaltinis: GEOPORTAL, prieiga per internetą: <http://www.geoportal.lt>

PŪV žemės sklype registruotų miškų ar jų apsaugos zonų nėra, miško tvarkymo projektai nėra parengti ir nenumatoma jų rengti. PŪV vietos gretimybėse, arčiausiai esantys registruoti miškų slypai yra daugiau nei už 2 km atstumu: už 2,5 km – Kretingos urėdijos Juodkrantės girininkijos I grupės rezervatinis miškas Neringoje, už 3,2 km – Kretingos urėdijos Šernų girininkijos IV grupės ūkinis miškas (kvartalo Nr. 911) bei už 5 km – Kretingos urėdijos Šernų girininkijos III (apsauginių miškų) ir IV (ūkinių miškų) grupių miškai. Miškų sklypai nenumatomi nei naudoti, nei naudotis privažiavimo keliais per miško žemės, kadangi privažiavimo kelių, kertančių miško sklypus, nėra. PŪV poveikio miško paklotei praktiškai nebūtų, kadangi ūkinės veiklos metu nei nuotekos, nei atliekos ar medžiagos į miško žemės aplinką nebūtų išleidžiamos. Atsižvelgiant į tai, PŪV neigiamo poveikio greta PŪV vietos esančiai miško žemei ir miško florai/faunai neturėtų.

Vandens telkiniai. PŪV vietos sklypas betarpiškai nesiriboja su paviršiniais vandens telkiniais ir sklypas nepatenka į vandens telkinių apsaugos zonas ir/ar juostas. Arčiausiai esantis paviršinio vandens telkinys – Kuršių marios yra už 1,7 km nuo PŪV vietos. PŪV žemės sklype nėra drenažo ar kitų nuotekų surinkimo sistemų, susisiekiančių su vandens telkiniais. PŪV žemės sklypui nėra nustatytos specialiosios žemės naudojimo sąlygos dėl paviršinio vandens telkinių apsaugos zonų ir pakrantės apsaugos juostų, požeminio vandens vandenviečių apsaugos zonų, todėl apribojimai numatomi ūkinei veiklai netaikytini. Nuotekos į vandens telkinius nebus išleidžiamos, vandens išteklių nebus išgaunami, todėl neigiamo poveikio ūkinė veikla paviršiniams vandens telkiniams neturėtų.

Požeminio vandens telkiniai. Arčiausia požeminio vandens vandenvietė (gėlo geriamojo vandens vandenvietė, GGVV) yra 2 km. nuo PŪV vietos – UAB „Philip Morris Lietuva“ GGVV (naudojama) (registro Nr. 5520, geologinis indeksas agl III nm3) (žr. pav. žemiau). Kitos požeminio vandens vandenvietės gretimybėse: Smiltynės GGVV (naudojama) (registro Nr. 5163, geologinis indeksas J3cI) – už 3 km nuo PŪV vietos; Klaipėdos I GGVV (naudojama) (registro Nr. 50, geologinis indeksas P2+D3žg) – už 2,8 km nuo PŪV vietos; UAB „Geoterma“ mineralinio vandens vandenvietė (naudojama) (registro Nr. 4583, geologinis Nr. D1km) – už 2,6 km nuo PŪV vietos.

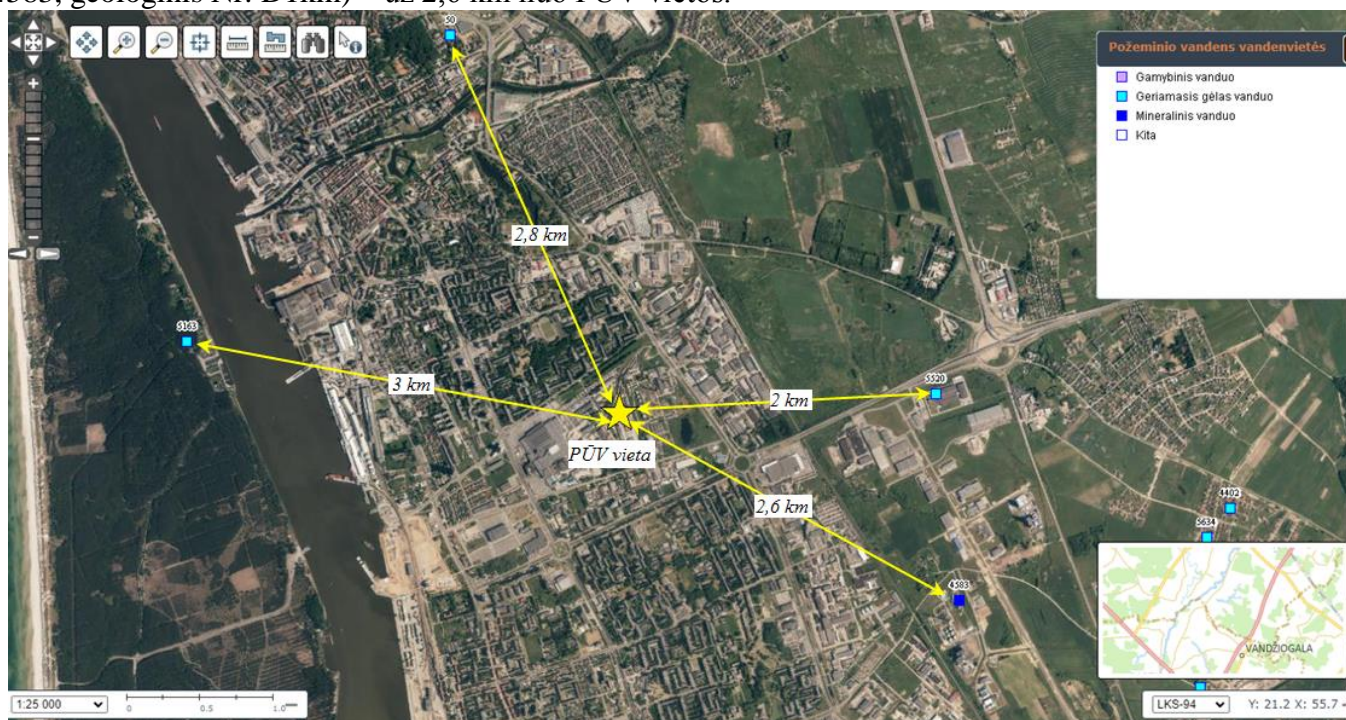

Lietuvos požeminio vandens vandenviečių žemėlapių ištrauka

Šaltinis: Lietuvos geologijos tarnyba, GEOLIS (geologijos informacijos sistema), duomenų bazė: (<https://www.lgt.lt>)

Pagal Lietuvos geologijos tarnybos požeminio vandens vandenvietės su VAZ ribomis žemėlapių duomenis (žr. pav. žemiau), PŪV žemės sklypas, adresu Dubysos g. 31, Klaipėda (un. Nr. 4400-5332-0451), nepatenka į požeminio vandens vandenviečių sanitarinės apsaugos zonas (VAZ) ar zonų juostas. Arčiausiai esančios Klaipėdos miesto I-osios požeminio vandens vandenvietės VAZ 3-iosios juostos riba nuo PŪV žemės sklypo ribos yra nutolusi 500 m, o nuo PŪV veklavietės ribos – 590 m.

Pagal Nekilnojamojo turto registro duomenų bazės išrašo duomenis (išrašo data 2022-01-12, žr. Paraiškos 4 priede), žemės sklypui, adresu Dubysos g. 31, Klaipėda (un. Nr. 4400-5332-0451), kuriame numatoma PŪV veklavietė, yra nustatyta (įregistruota) specialioji žemės naudojimo sąlyga – *požeminio vandens vandenviečių apsaugos zona* (Lietuvos Respublikos specialiųjų žemės naudojimo sąlygų įstatymo VI skyrius, vienuoliktas skirsnis). Ši specialioji sąlyga nustatyta atsižvelgiant į anksčiau buvusias ir jau panaikintas Klaipėdos miesto II-osios vandenvietės (pagal galiojusios higienos normos HN 44:2006 nuostatas, vandenvietė buvo priskirta I grupės (uždaro tipo) vandenvietei) VAZ 3B juostos ribas (žr. Požeminio vandens vandenviečių su VAZ ribomis žemėlapių ištrauką žemiau). Klaipėdos miesto II-oji vandenvietė dėl perteklinių pajėgumų 2006 m. buvo užkonservuota, o 2010-05-06 Klaipėdos miesto savivaldybės tarybos sprendimu Nr. T2-126 uždaryta.

Požeminio vandens vandenviečių apsaugos zonos reglamentus (naudojimo sąlygas) nustato Lietuvos Respublikos specialiųjų žemės naudojimo sąlygų įstatymo 106 straipsnio nuostatos. Šio įstatymo 106 str. nustato požeminio vandens vandenviečių apsaugos zonose ir juostose ūkinės veiklos apribojimus (draudimus), kurių privalo laikyti ūkinės veiklos subjektai. Atsižvelgiant į PŪV pobūdį buvo įvertintas PŪV atitikimas Lietuvos Respublikos specialiųjų žemės naudojimo sąlygų įstatymo 106 str. nustatytiems apribojimams I grupės požeminio vandens vandenvietės apsaugos zonos 3 B juostos ribose (žr. lent. žemiau).

PŪV atitikimas Lietuvos Respublikos specialiųjų žemės naudojimo sąlygų įstatymo 106 str. nustatytiems apribojimams požeminio vandens vandenvietės (PVV) apsaugos zonos (VAZ) 3B juostoje

Nustatyti apribojimai (draudimai)	Sąsajos su PŪV
Požeminio vandens vandenviečių apsaugos zonos negali būti nenaudojamų gręžinių, išskyrus konservuotus gręžinius (106 str. 1 d.).	Nebus vykdoma tokia veikla
Draudžiama įrengti angliavandenilių (naftos ir (ar) dujų) išteklių tyrimui ir (ar) naudojimui skirtus gręžinius (106 str. 2 d. 2 p.).	Nebus vykdoma tokia veikla.
Draudžiama į požeminius vandeninguosius sluoksnius tiesiogiai išleisti valytas ir nevalytas komunalines, gamybines ir paviršines nuotekas, radioaktyvias ir chemines medžiagas (106 str. 2 d. 2 p.).	Nebus vykdoma tokia veikla.
Visų grupių požeminio vandens vandenviečių apsaugos zonų 1-ojoje juostoje draudžiama bet kokia veikla, tiesiogiai nesusijusi su požeminio vandens paėmimu, gerinimu ir tiekimu (106 str. 3 d.).	Netaikoma. PŪV žemės sklypui nėra nustatyta požeminio vandens vandenvietės apsaugos zonos 1-oji juosta. PŪV teritorija patenka tik į PVV VAZ 3B juostos ribas.
Visų grupių požeminio vandens vandenviečių apsaugos zonų 2-ojoje juostoje draudžiama įrengti naujus požeminio vandens išteklių naudojimui skirtus gręžinius, išskyrus atvejus, kai viešasis geriamojo vandens tiekėjas neturi galimybės tiekti vandenį arba neužtikrina vartotojui tiekiamo vandens kokybės (106 str. 4 d.).	Netaikoma. PŪV žemės sklypui nėra nustatyta požeminio vandens vandenvietės apsaugos zonos 2-oji juosta. PŪV teritorija patenka tik į PVV VAZ 3B juostos ribas.
I grupės požeminio vandens vandenviečių apsaugos zonos 2-ojoje juostoje draudžiama gaminti, naudoti ir sandėliuoti pavojingas chemines medžiagas ir preparatus, išskyrus naudojamus geriamajam vandeniui ruošti (106 str. 5 d. 1 p.).	Netaikoma. PŪV žemės sklypui nėra nustatyta požeminio vandens vandenvietės apsaugos zonos 2-oji juosta. PŪV teritorija patenka tik į PVV VAZ 3B juostos ribas. Nebus vykdoma tokia veikla.
I grupės požeminio vandens vandenviečių apsaugos zonos 2-ojoje juostoje draudžiama įrengti pavojingųjų atliekų apdorojimo įrenginius ir sąvartynus (106 str. 5 d. 2 p.).	Netaikoma. PŪV žemės sklypui nėra nustatyta požeminio vandens vandenvietės apsaugos zonos 2-oji juosta. PŪV teritorija patenka tik į PVV VAZ 3B juostos ribas.
II grupės požeminio vandens vandenviečių apsaugos zonos 2-ojoje juostoje draudžiama vykdyti šio straipsnio 5 dalyje nurodytas veiklas (106 str. 6 d. 1 p.).	Netaikoma. PŪV žemės sklypui nėra nustatyta II grupės požeminio vandens vandenvietės apsaugos zonos 2-oji juosta, kadangi Klaipėdos m. II-oji PVV priskiriama I grupės PVV.
II grupės požeminio vandens vandenviečių apsaugos zonos 2-ojoje juostoje draudžiama statyti pastatus, neprijungtus prie komunalinių nuotekų šalinimo tinklų arba prie vietinių nuotekų šalinimo tinklų, pagal teisės aktų reikalavimus užtikrinančių lygiavertį komunaliniams nuotekų šalinimo tinklams aplinkos apsaugos lygį (106 str. 6 d. 2 p.).	Netaikoma. PŪV žemės sklypui nėra nustatyta II grupės požeminio vandens vandenvietės apsaugos zonos 2-oji juosta, kadangi Klaipėdos m. II-oji PVV priskiriama I grupės PVV.
II grupės požeminio vandens vandenviečių apsaugos zonos 2-ojoje juostoje draudžiama tręšti nuotekomis, nuotekų dumblu, mėšlu, skystu mėšlu ir srutomis (106 str. 6 d. 3 p.).	Netaikoma. PŪV žemės sklypui nėra nustatyta II grupės požeminio vandens vandenvietės apsaugos zonos 2-oji juosta, kadangi Klaipėdos m. II-oji PVV priskiriama I grupės PVV.
II grupės požeminio vandens vandenviečių apsaugos zonos 2-ojoje juostoje draudžiama įrengti kapines, užkasti kritusius gyvulius (106 str. 6 d. 4 p.).	Netaikoma. PŪV žemės sklypui nėra nustatyta II grupės požeminio vandens vandenvietės apsaugos zonos 2-oji juosta, kadangi Klaipėdos m. II-oji PVV priskiriama I grupės PVV.
II grupės požeminio vandens vandenviečių apsaugos zonos 2-ojoje juostoje draudžiama įrengti mėšlo ir srutų kaupimo ir tvarkymo statinius ar įrenginius, nuotekų filtravimo sistemas, nuotekų dumblo kaupimo (kompostavimo) aikštes, žaliųjų atliekų kompostavimo aikštes (106 str. 6 d. 5 p.).	Netaikoma. PŪV žemės sklypui nėra nustatyta II grupės požeminio vandens vandenvietės apsaugos zonos 2-oji juosta, kadangi Klaipėdos m. II-oji PVV priskiriama I grupės PVV.
II grupės požeminio vandens vandenviečių apsaugos zonos 2-ojoje juostoje draudžiama įrengti užterštos žemės ir grunto valymo aikštes (106 str. 6 d. 6 p.).	Netaikoma. PŪV žemės sklypui nėra nustatyta II grupės požeminio vandens vandenvietės apsaugos zonos 2-oji juosta, kadangi Klaipėdos m. II-oji PVV priskiriama I grupės PVV.
II grupės požeminio vandens vandenviečių apsaugos zonos 2-ojoje juostoje draudžiama įrengti naftos ir naftos produktų saugyklas (106 str. 6 d. 7 p.).	Netaikoma. PŪV žemės sklypui nėra nustatyta II grupės požeminio vandens vandenvietės apsaugos zonos 2-oji juosta, kadangi Klaipėdos m. II-oji PVV priskiriama I grupės PVV.
III grupės požeminio vandens vandenviečių apsaugos zonos 2-ojoje juostoje draudžiama vykdyti šio straipsnio 5 ir 6 dalyse nurodytas veiklas ir įrengti atliekų tvarkymo įrenginius (106 str. 7 d. 1 p.).	Netaikoma. PŪV žemės sklypui nėra nustatyta III grupės požeminio vandens vandenvietės apsaugos zonos 2-oji juosta, kadangi Klaipėdos m. II-oji PVV priskiriama I grupės PVV.
III grupės požeminio vandens vandenviečių apsaugos zonos 2-ojoje juostoje draudžiama įrengti nuotekų valymo įrenginius su išleistuvais į paviršinius vandenis (106 str. 7 d. 2 p.).	Netaikoma. PŪV žemės sklypui nėra nustatyta III grupės požeminio vandens vandenvietės apsaugos zonos 2-oji juosta, kadangi Klaipėdos m. II-oji PVV priskiriama I grupės PVV.
III grupės požeminio vandens vandenviečių apsaugos zonos 2-ojoje juostoje draudžiama įrengti karjerus (106 str. 7 d. 3 p.).	Netaikoma. PŪV žemės sklypui nėra nustatyta III grupės požeminio vandens vandenvietės apsaugos zonos 2-oji juosta, kadangi Klaipėdos m. II-oji PVV priskiriama I grupės PVV.
II grupės požeminio vandens vandenviečių apsaugos zonos 3-iojoje juostoje 3a sektoriuje draudžiama vykdyti šio straipsnio 5 dalyje nurodytas veiklas (106 str. 8 d.).	Netaikoma. PŪV žemės sklypui nėra nustatyta II grupės požeminio vandens vandenvietės apsaugos zonos 3-oji juosta 3a sektorius, kadangi Klaipėdos m. II-oji PVV priskiriama I grupės PVV.
III grupės požeminio vandens vandenviečių apsaugos zonos 3-iojoje juostoje draudžiama vykdyti šio straipsnio 6 dalyje nurodytas veiklas (106 str. 9 d.).	Netaikoma. PŪV žemės sklypui nėra nustatyta III grupės požeminio vandens vandenvietės apsaugos zonos 3-oji juosta, kadangi Klaipėdos m. II-oji PVV priskiriama I grupės PVV.
Požeminio vandens vandenvietės taršos apribojimo juostoje draudžiama vykdyti šio straipsnio 4 dalyje ir 7 dalies 1 ir 3 punktuose nurodytas veiklas (106 str. 10 d.).	Netaikoma. PŪV žemės sklypui nėra nustatyta požeminio vandens vandenvietės taršos apribojimo juosta, kadangi yra nustatyta VAZ 3-oji juosta (3B sektoriaus juosta).

Pagal aukščiau pateiktos lentelės duomenis, įvertinus PŪV pobūdžio atitikimą Lietuvos Respublikos specialiųjų žemės naudojimo sąlygų įstatymo 106 str. nustatytiems apribojimams požeminio vandens vandenviečių apsaugos zonos (VAZ), konstatuotina, kad PŪV žemės sklypui nustatytos I grupės požeminio vandens vandenvietės apsaugos zonos 3-ioje juostoje nėra teisės aktais reglamentuojamų apribojimų įrengiant atliekų apdorojimo įrenginius. Kadangi Klaipėdos m. II-ajai vandenvietei nebuvo nustatyta atskira *taršos apribojimo juosta* (nemaišyti su apsaugos zonos juosta), kitų apribojimų dėl planuojamos atliekų apdorojimo veiklos vandenvietės apsaugos zonos 3-ojoje juostoje nėra. PŪV žemės sklypui nors ir nustatyta anksčiau galiojusi Klaipėdos m. II-os požeminio vandens vandenvietės apsaugos zona (3-ios juostos 3b sektorius), tačiau PŪV neprieštarutų Lietuvos Respublikos specialiųjų žemės naudojimo sąlygų įstatymo VI skyriaus vienuolikto skirsnio nuostatomis bei PŪV žemės sklypui nustatytiems požeminio vandens vandenviečių apsaugos reglamentams.



Požeminio vandens vandenviečių su VAZ ribomis žemėlapio ištrauka (tikrinta 2022-11-07)

Šaltinis: Lietuvos Geologijos tarnyba, prieiga per internetą: www.lgt.lt

Pažymėtina, kad pagal Lietuvos geologijos tarnybos požeminio vandens vandenvietės su VAZ ribomis žemėlapiu duomenis (tikrinimo data 2022-11-07) neliko anksčiau registruotos Lietuvos požeminio vandens vandenviečių registre nenaudojamos Klaipėdos II-iosios požeminio vandens vandenvietės (registro Nr. 2413) ir jai nustatytų sanitarinės apsaugos zonų, įskaitant ir buvusios VAZ 3-iosios juostos 3b sektoriaus, kurio plotas apėmė PŪV žemės sklypą (un. Nr. 4400-5332-0451).

Pelkės ir durpynai. PŪV vietoje ir artimiausiose gretimybėse registruotų pelkių ar durpynų nėra. PŪV nenumatoma eksploatuoti ar kitaip fiziškai/chemiškai veikti durpynus, pelkes ir kitus žemės išteklius, todėl ūkinė veikla jiems poveikio neturėtų.

Augalai ir gyvūnai. Planuojamos ūkinės veiklos teritorijoje ir gretimuose žemės sklypuose ar teritorijose augalijos, grybijos ir gyvūnijos, kurių informacija kaupiama SRIS (saugomų rūšių informacinė sistema) duomenų bazėje, nėra.

Žemės, kurioje vykdoma ūkinė veikla, plotas (ha), teisinės registracijos dokumento numeris, naudotojo ir/ar savininko pavadinimas, pavardė, vardas, adresas

Veiklavietė yra Klaipėdos miesto centrinėje dalyje, pramoninės ir komercinės paskirties teritorijoje, kurioje veiklą vykdo daug prekybinių, gamybinių ir komercinių įmonių, Dubysos gatvėje. Veiklos vykdymo vieta yra 8,1599 ha ploto valstybiniame žemės sklype (unik. Nr. 4400-5332-0451), kurio naudojimo paskirtis – *kita*, naudojimo būdai – *pramonės ir sandėliavimo objektų teritorijos*. Sklypo dalį (7,7615 ha iš 8,1599 ha) iš valstybės nuomojasi UAB „Statybų komplektavimo centras“ (įm. kodas 140664533), kurio dalį – įrengtą aikštelę – inžinerinį statinį (unik. Nr. 2197-0002-0184) pagal 2008-05-01 nuomos sutartį Nr. 2008/04-28 (2022-01-02 atnaujintą sutartimi Nr. 2022/01-03) naudoja UAB „Stasmila“. Veiklavietės reikmėms (transporto privažiavimui bei darbo inventoriaus laikymui) naudojama 1000 m² aikštelė, kurios naudojimo teisinis pagrindas įregistruotas Nekilnojamojo turto registre (žr. Paraiškos 5 priedą).

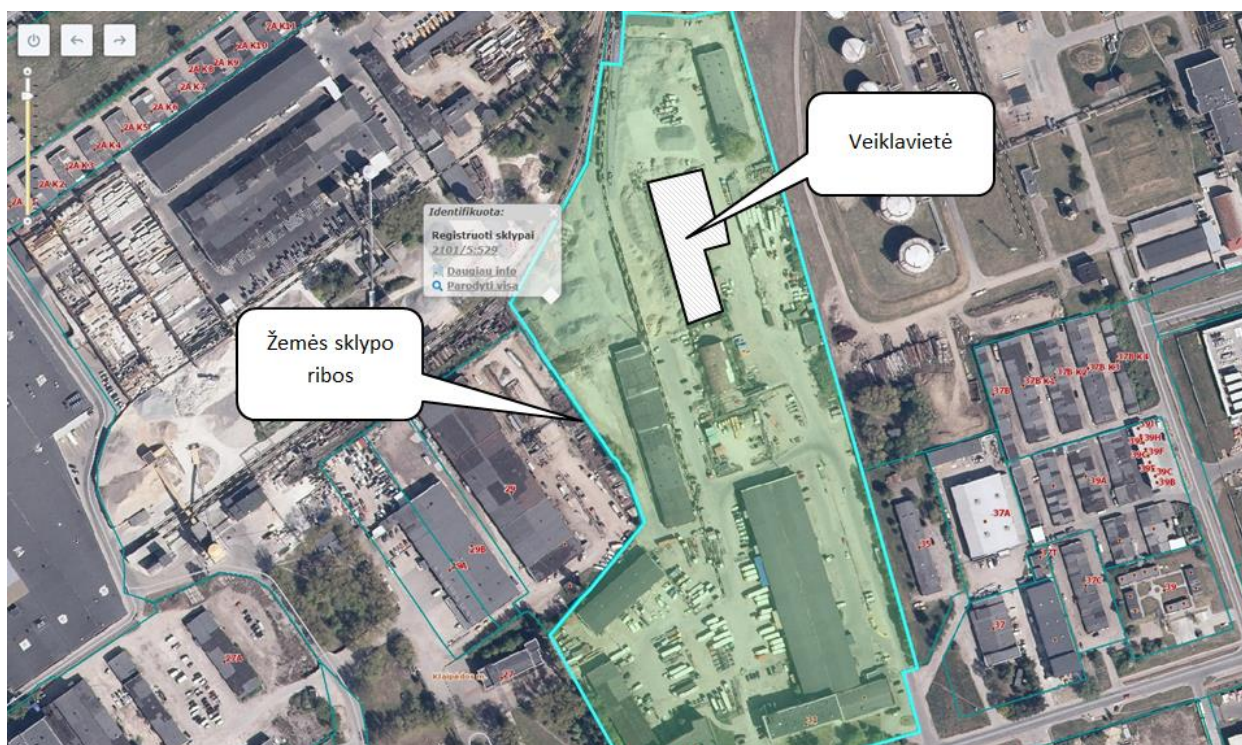

Nekilnojamojo turto registro centrinio duomenų banko kadastro žemėlapio ištrauka - veiklavietės išsidėstymas vietovės plane - žemės sklype (un. Nr. 4400-5332-0451)

Šaltinis: VĮ Registrų centras, Nekilnojamojo turto registras

Informacija apie teisę valdyti, naudoti ar disponuoti planuojamos teritorijos žemės sklypą

Šaltinis: Nekilnojamojo turto registro centrinio duomenų banko išrašas dėl žemės sklypo (žr. Paraiškos 4 priede)

Žemės sklypo identifikavimo duomenys	Valdymo, naudojimo ar disponavimo teisės	Valdymo, naudojimo ar disponavimo teisių subjektai	Juridiniai faktai/teisiniai pagrindai
Registro Nr. 44/2393265; Unikalus Nr. 4400-5332-0451; Kadastro Nr. 2101/0005:529.	Žemės sklypo nuosavybės (disponavimo) teisė	Lietuvos Respublika	2019-10-23 Nacionalinės žemės tarnybos teritorinio skyriaus vedėjo sprendimas Nr. 13SK-246-(14.13.111.).
	Žemės sklypo patikėjimo (valdymo) teisė	Nacionalinė žemės tarnyba prie Žemės ūkio ministerijos (JAR kodas 188704927)	2019-10-23 Nacionalinės žemės tarnybos teritorinio skyriaus vedėjo sprendimas Nr. 13SK-246-(14.13.111.).
	Žemės sklypo naudojimo teisė (nuomos teisė) – 7,7615 ha iš 8,1599 ha.	UAB „Statybų komplektavimo centras“ (JAR kodas 140664533)	2020-05-18 Valstybinės žemės sklypo nuomos sutartis Nr. 13SŽN-264-(14.13.55.).

Pastatų, pagalbinių patalpų, kuriose vykdoma ūkinė veikla, savininko ir/ar naudotojo pavadinimas, pavardė, vardas ir adresas.

Ūkinė veikla vykdoma naudojant šiuos statinius:

- Aikštelę – inžinerinį statinį (unik. Nr. 2197-0002-0184) (savininkas – UAB „Statybų komplektavimo centras“, įm. kodas 140664533), kurią pagal 2008-05-01 nuomos sutartį Nr. 2008/04-28 (2022-01-02 atnaujintą sutartimi Nr. 2022/01-03) naudoja UAB „Stasmila“. Veiklavietės reikmėms (transporto privažiavimui bei darbo inventoriaus laikymui) naudojama 1000 m² aikštelė, kurios naudojimo teisinis pagrindas įregistruotas Nekilnojamojo turto registre (žr. Paraiškos 5 priedą).

- Uždarą pastatą (unik. Nr. 4400-5869-1904) (savininkas – veiklos vykdytojas UAB „Stasmila“), kuriame vykdomas atliekų tvarkymas. Atliekų tvarkymas vykdomas negyvenamos *sandėliavimo* paskirties pastato dalyje (naudojamas plotas – 270 m² iš bendro 532,76 m² ploto). Pastato stogo danga – metalas, sienos – metalas su karkasu, išorės apdaila – metalo lakštai, pamatai – metalas, grindys – monolitinės (lietas betonas). Vandentiekio ir nuotekų šalinimo tinklų nėra, kietojo/skysto ar dujinio kuro deginimo įrenginių nėra. Baigtumo procentas – 100 proc. Naudojama pastato dalis – blokas (vidaus išmatavimai: 15 x 18 m) turi atskirus vartus (plotis 4,4 m, aukštis – 4,5 m) (žr. Paraiškos 3 ir 7 priedus).



Asfaltuota aikštelė
(unik. Nr. 2197-0002-0184)

Pastatas - sandėlys
(unik. Nr. 4400-5869-1904)



Vaizdas iš išorės, ties vartais



Vaizdas iš vidaus

Naudojamo pastato (unik. Nr. 4400-5869-1904) vaizdas

25.1.2. punktas. Planuojamo eksploatuoti įrenginio ar įrenginių projektinis pajėgumas pagal Taisyklių 1 priede nurodytus kriterijus, išsamus įrenginyje ar įrenginiuose vykdomos ir planuojamos vykdyti veiklos, naudojamų technologijų aprašymas (įskaitant išmetamų ar išleidžiamų teršalų šaltinius, išmetamus ar išleidžiamus teršalus, jei jie neįrašyti specialiosiose paraiškos dalyse). Naujam įrenginiui nurodoma statybos pradžia ir planuojama veiklos pradžia, esamam įrenginiui, kurio veikimą planuojama pakeisti ar išplėsti – numatoma veiklos, pakeitus leidimą, pradžia.

Šiuo metu ūkinė veikla jau vykdoma pagal taršos leidimą Nr. (11.2)-30-129/2008 / TL-KL.1-88/2022. Veiklavietė yra Klaipėdos miesto centrinėje dalyje, pramoninės ir komercinės paskirties teritorijoje, kurioje veiklą vykdo daug prekybinių, gamybinių ir komercinių įmonių, Dubysos gatvėje. Atliekų tvarkymas vykdomas negyvenamos paskirties pastato dalyje (naudojamas plotas – 270 m²). Pastato sienos – karkasinis metalas, vandentiekio ir nuotekų šalinimo tinklų nėra, kietojo/skysto ar dujinio kuro deginimo įrenginių nėra. Baigtumo procentas – 100 proc. Naudojama pastato (unik. Nr. 4400-5869-1904) dalis – blokas (vidaus naudojamo ploto išmatavimai: 15 x 18 m) turi atskirus vartus (plotis 4,4 m, aukštis – 4,5 m) (funkcinės zonos sužymėtos pav. žemiau).

Veiklavietės funkcinė zonų išsidėstymo schema

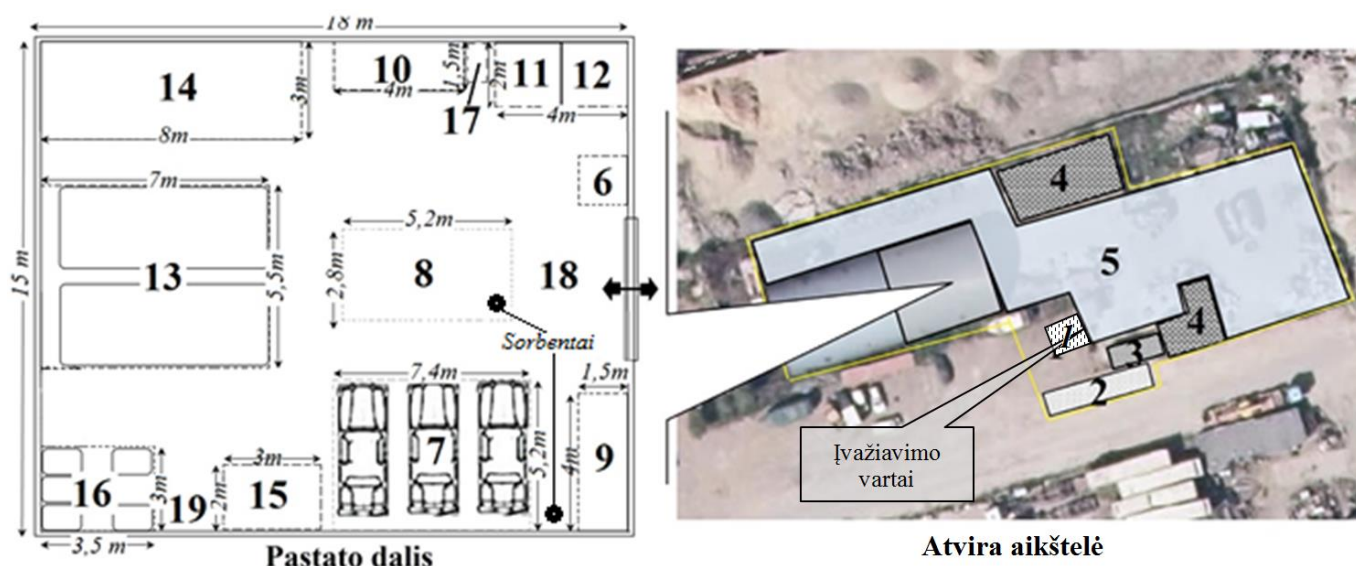

- 1 – Atliekų priėmimo ir patikros zona (teritorijoje); 2 – Atliekų svėrimo zona automobilinėmis svarstyklėmis (teritorijoje); 3 – Personalo ir administracinės paskirties patalpa (teritorijoje); 4 – Inventoriaus ir pagalbinių medžiagų laikymo zonos (teritorijoje); 5 – Atvira aikštelė privažiavimui (teritorijoje); 6 – Platforminių svarstyklių zona; 7 – ENTP surinkimo ir laikymo zona; 8 – ENTP išmontavimo zona; 9 – Pavojingų atliekų laikymo zona; 10 – Kitų nepavojingų atliekų laikymo zona; 11 – Pavojingų EEĮ atliekų laikymo zona (pastate); 12 – Nepavojingų EEĮ atliekų laikymo zona (pastate); 13 – Juodųjų metalų laikymo zona (pastate); 14 – Spalvotųjų metalų laikymo zona (pastate); 15 – Dalių, tinkamų naudoti toliau, laikymo zona; 16 - Baterijų ir akumuliatorių atliekų laikymo zona (pastate); 17 – Naudotų padangų laikymo zona; 18 – Atliekų pirminio rūšiavimo zona (pastate), 19 – Automobilinių katalizatorių laikymo zona.

Veiklos vykdymo vietos funkcinų zonų aprašymas

Funkcinės zonos pavadinimas	Zonos plotas, m ²	Aprašymas
<p style="text-align: center;">1 – Atliekų (įskaitant ENTP) priėmimo ir patikros zona (teritorijoje)</p>	16	<p>Atliekų priėmimo ir vizualios patikros zona (4x4 m) yra ties teritorijos vartais kur atliekama vizuali pristatomų atliekų (įskaitant ENTP) patikra (dėl nemetalinių priemaišų ir/ar pašalinių atliekų užteršimo, kokybės kontrolės ir kt.). Zona apribota (t.y. – fiziškai atskira) metaline tvora nuo administracinės patalpos krašto iki įvažiavimo vartų galo (4x4m). Šioje zonoje atliekamas pristatytų atliekų identifikavimas pagal rūšis bei atliekų sąrašo kodus. Atliekos vizualiai tikrinamos jų dar neiškrovus iš transporto priemonių (automobilių) ar prieš priimant iš fizinių asmenų. Ties vartais atliekama metalų laužo detalesnė vizuali patikra (dėl nemetalinių priemaišų ir/ar pašalinių atliekų užteršimo, kokybės kontrolės). Atliekos vizualiai tikrinamos jų dar neiškrovus iš transporto priemonių. Atliekama vizualinė apžiūra dėl nemetalinių priemaišų ir draudžiamų supirkti daiktų ir medžiagų bei pavojingų atliekų užterštumo. Taip pat tikrinamos kitos pristatomų atliekų savybės (aprašytos Reglamento 4.2. punkte). Po vizualios apžiūros atliekamas pristatytos metalo laužo siuntos radiacinio lygio matavimas. Prieš priimant akumulatorius/baterijas tikrinamas jų korpusų sandarumas dėl elektrolito nuotėkio (kad nebūtų mechaniškai pažeistas akumulatoriaus korpusas, o prieš priimant elektros ir elektroninės įrangos atliekas tikrinama, kad jos nebūtų su pažeistais kompresoriais ar kitais mazgais (pvz., šildytuvų šiluminės alyvos sistemos), iš kurių galėtų išsiskirti pavojingos medžiagos. Atgabentos atliekos tikrinamos transporto priemonėse jų neiškraunant. Aptiktos medžiagos ir/ar atliekos, kurių nenumatoma priimti, pastarosios nėra iškraunamos ar kitaip atrenkamos, o tiesiog paliekamos transporto priemonėje jų neiškrovus. Tikrinant atgabentų atliekų siuntą jokios atliekos ir/ar nepageidaujamos priemaišos atliekose nėra iškraunamos atviroje aikštelėje, kadangi galinčios pasitaikyti priemaišos atrenkamos pastato viduje atliekų pirminio rūšiavimo (18) zonoje. Patikros zonoje, įvažiavus/atgabenus paruoštą patikrai ENTP, tikrinamos priimamų ENTP savybės ir dokumentai (nuosavybės, techninis pasas ir kt.). Priėmimo ir patikros zonose atgabenta ENTP laikoma iki 20 min. tol, kol patikrinamos nuosavybės teisės ir galimi turiniai apribojimai per internetinį tinklą www.regitra.lt ENTP priėmimo ir patikros zonoje ENTP palaikomos tik tuomet, kai atgabenamoms klientų savarankiškai. Tuo atveju, kai ENTP įsigyjamoms ne vieklavietėje, o iš anksto susitarus pasiimamos iš siuntėjų jų buvimo vietoje, tai atgabentos į veiklavietę atskirai (1) zonoje nelaikomos (nes nėra poreikio papildomai tikrinti). Nusprendus priimti atgabentą ENTP arba tiesiogiai atsigabenus iš siuntėjų, toliau pastaroji perkeliama į ENTP laikymo zoną (7), kurioje laikomos iki demontavimo pradžios. Tuo atveju, kai priimta ENTP iš karto gali būti demontuojama, perkeliama tiesiai į ENTP demontavimo zoną (8). ENTP priėmimo ir patikros zona yra padengta dangą nelaidžią skysčiams (betonu). ENTP priėmimo ir patikros zonoje vienu metu gali būti tikrinama iki 1 vnt. ENTP. Į veiklos vykdymo vietą ENTP atgabenamoms pilnos komplektacijos autotralu, todėl grėsmės aplinkos teršimui nebūtų. Nepilnos komplektacijos ENTP (pvz., daužtos, po avarijos ir pan.) į veiklavietę būtų atgabenamoms tik iš anksto suderinus ir įvertinus jų būklę siuntėjo buvimo vietoje ir perkeliama tiesiai į ENTP laikymo zoną pastate (7) be papildomos patikros (1) zonoje, jeigu patikra atliekama siuntėjo vietoje.</p>
<p style="text-align: center;">2 – Atliekų svėrimo automobilinėmis svarstyklėmis zona (teritorijoje)</p>	80	<p>Svėrimo zona (18x4,5 m) yra ties veiklaviete, kur įrengtos automobilių elektroninės svarstyklės „IT1000“ (gamyklinis Nr. 1505033), svėrimo ribos 0,4-60 t (paklaida – 0,02 t). Automobilių elektroninių svarstyklių valdymo blokas yra personalo ir administracinės paskirties patalpoje (3 zonoje), kur registruojami svėrimo duomenys. Atviroje aikštelėje esanti automobilių svarstyklių svėrimo (2) zona yra įrengta ant stacionariaus (t.y. – nejudančio) 18x4,5 m (80 m²) svarstyklių pagrindo, kuriuo fiziškai ir apribojama svėrimo zona (t.y. – ši zona fiziškai apribojama automobilių svarstyklių ribomis).</p>

3 – Personalo ir administracinės paskirties patalpa (teritorijoje)	21	Zona (6x3,5 m) yra kilnojamas konteineris, kuriame įrengta veiklavietės biuras bei personalo poreikiams skirta patalpa. Šioje zonoje laikomi atliekų apskaitos ir kiti dokumentai. Patalpoje yra automobilių svarstyklių valdymo blokas, kuriuo registruojamas priimamų ir/ar išgabenamų atliekų svoris.
4 – Inventoriaus ir pagalbinių medžiagų laikymo zonos (teritorijoje)	300	Zona įrengta aikštelėje metaliniuose vagonėliuose/konteineriuose, kuriuose laikomas darbo inventorių (darbo rūbai, atsarginės talpyklos/statinės ir pan.). Atliekos nelaikomos.
5 – Atvira aikštelė privažiavimui (teritorijoje)	1000	Zona įrengta atviros teritorijos, identifikuojamos kaip inžinerinės paskirties statinys, un. Nr. 2197-0002-0184, - „kiemo įrenginiai“, dalyje (1000 m ²). Atvira aikštelė skirta transporto privažiavimui į atliekų laikymo ir tvarkymo pastatą, personalo ir pagalbinių patalpų/vagonėlių/konteinerių laikymui bei personalo transporto laikymui. Teritorija rakinama ir saugoma. Atviroje teritorijoje atliekos nelaikomos, neapdorojamos ir nekraunamos.
6 – Platforminių svarstyklių zona (pastate)	2,5	Veiklavietės pastate, ties pastato vartais yra elektroninės svarstyklės „Romasas PA“ (gamyklinis Nr. 6604136019), svėrimo ribos 10-1500 kg (paklaida – 0,5 kg), skirtos priimamų ir/ar susidarančių atliekų bei medžiagų svėrimui iki 1,5 t. Svarstyklių išmatavimai: 1,5 x 1,5 m.
7 – ENTP surinkimo ir laikymo zona (pastate)	38,5	Šioje zonoje (7,4x5,2m) laikomos demontavimui skirtos ENTP (160104*). Laikoma iki 3 vnt. ENTP, kurios laikomos pastato dalyje, ties kraštine siena. Zonos plotas – 38,5 m ² , laikant, kad vienos ENTP išmatavimai iki 4,2 m ilgio ir iki 1,8 m pločio, paliekant po 0,5 m tarpus tarp ENTP bei aplink ENTP perimetru ((4,2+0,5+0,5m) x (3 vnt. x 1,8+4x0,5 m)). Kai į ENTP surinkimo ir laikymo zoną perkeliama ENTP, demontavimas (8) zonoje nevykdomas, kad netrukdytų ENTP perkėlimui. Iš ENTP surinkimo ir laikymo zonos ENTP demontavimui perkeliama toliau į (8) zoną. Vienu metu laikomų ENTP svoris (laikant, kad vienos ENTP vidutinis svoris – 1,17 t) – 3,51 t (3 vnt. x 1,17 t/vnt.).
8 – ENTP išmontavimo zona (pastate)	14,5	ENTP išmontavimo zona (2,8x5,2 m) yra pastato centrinėje dalyje. Šioje zonoje vykdomas ENTP demontavimas, kur vienu metu gali būti demontuojama iki 1 vnt. ENTP (kurių kiekis įskaitomas į vienu metu laikomų ENTP kieki). Zonoje gali būti naudojamas pakeltuvas ir darbo inventorių (pneumatiniai veržliasūkiai, plėstuvai ir kt.). Zona padengta skysčiams nelaidžia danga (betono grindinys), atsparia benzino ir kitų skysčių ardančiajam poveikiui. Šioje zonoje laikoma dalis sorbentų (pjuvenų ar kt.), skirtų pratekėjusių skysčių surinkimui. Zonoje yra tarpinės (darbo pamainos metu keičiamos) sandarios talpos ir priemonės skysčių iš ENTP surinkimui, iš kurių toliau (kiekvienos darbo pamainos pabaigoje) perkeliama į pavojingų atliekų laikymo zoną (9). Susidarančios metalų laužo, EEĮ, katalizatorių, akumuliatorių, padangų atliekos perkeliama į atitinkamas atliekų laikymo zonas – 10, 11, 12, 13, 14, 16 ir 17. Susidarančios dalys, tinkamos naudoti toliau, perkeliama į (15) zoną. Techninių (garažo) duobių zonoje nėra. ENTP demontavimo zonos nėra atskirtos nuo likusių pastato dalių, tačiau yra paliekami tarpai, kad laisvai būtų galima atgabenti ir išgabenti susidarančias atliekas ir naudojimui tinkamas automobilines dalis. Betarpiško ENTP demontavimo zonai skirtą plotą sudaro 1 vnt. ENTP, paliekant po 0,5 m tarpus aplink demontuojamą ENTP, todėl zonos išmatavimai: (4,2+0,5+0,5 m) ir (1,8+0,5+0,5 m). ENTP demontavimo metu susidarančios atliekos bei dalys, tinkamos naudoti toliau, sveriamos svarstyklėmis (2 arba 6) zonose.
9 – Pavojingų atliekų laikymo zona (pastate)	6	Zonoje (4x1,5m) laikomos pavojingosios atliekos (išskyrus akumuliatorius, kurie laikomi (16) zonoje), susidarančios tiek demontuojant ENTP, tiek eksploatacinės veiklos metu (pvz., pašluostės/ sorbentai). Zona yra pastato dalyje, ties vidine kampine siena, apie 1,5 m pločio (nuo sienos) ir 4 m ilgio. Pavojingų atliekų laikymo zona“ pastato dalyje neatskirta jokiais papildomomis pertvaromis ar sienomis. Bendras zonos plotas – 6 m ² (1,5x4 m). Zona turi skysčiams nelaidžią dangą – betono dangą. Zona įrengta greta ENTP surinkimo ir laikymo zonos (7) bei ENTP išmontavimo zonos (8), iš kurios tiesiai perkeliama susidarančios pavojingosios

		<p>atliekos. Laikomos pavojingos atliekos, susidarančios ENTP demontavimo metu (pagal atliekų sąrašo kodus): 130208* - 0,18 t, laikomos 200 litrų metalinėje statinėje – 1 vnt.; 130703* - 0,043 t, laikomos 60 litrų metalinėje (ar plastikinėje) statinėje – 1 vnt.; 160113* - 0,022 t, laikomos 30 litrų plastikinėje talpoje (kanistre) – 1 vnt.; 160114* - 0,027 t, laikomos 30 litrų plastikinėje talpoje (kanistre) – 1 vnt.; 160107* - 0,019 t, laikomos 100 litrų metalinėje (ar plastikineje) statinėje - 1 vnt.; 160121-01* (degalų filtrai) - 0,046 t, laikomi 100 litrų metalinėje (ar plastikinėje) statinėje – 1 vnt.; 160121-02* (oro filtrai) - 0,046 t, laikomi 100 litrų metalinėje (ar plastikinėje) statinėje – 1 vnt.; 160121-03* (amortizatoriai) - 0,092 t, laikomi 200 litrų metalinėje statinėje – 1 vnt.; 160121-04* (kitos pavojingos sudedamosios dalys) - 0,092 t, laikomos 200 litrų metalinėje statinėje – 1 vnt.; 160108* (gyvsidabrio turinčios sudedamosios dalys, pvz, lemputės) – 0,001 t, laikomos 5 ltr. plastikiniame uždaromame konteineryje – 1 vnt. 160110* (sprogios sudedamosios dalys (pvz., oro pagalvės)) – 0,022 t, laikomos 100 ltr. plastikinėje uždaromoje talpoje – 1 vnt.</p> <p>Taip pat laikinai laikomos eksploatacinės veiklos metu (tiesiogiai su atliekų tvarkymu nesusijusios) susidarančios pavojingos atliekos (pagal atliekų sąrašo kodus): 150110* - 0,042 t, laikomos 200 litrų metalinėje statinėje – 1 vnt.; 150202* - 0,042 t, laikomos 100 litrų metalinėje (ar plastikinėje) statinėje – 1 vnt.</p> <p>Iš viso pavojingos atliekos laikomos 4 vnt. 200 litrų statinėse, 5 vnt. 100 ltr. metalinėse ar plastikinėse talpose, 1 vnt. – 60 ltr. plastikinėje talpoje, 2 vnt. – 30 ltr. plastikinėse talpose ir 1 vnt. – 5 ltr. talpykla. Vienos statinės užimamas plotas – apie 0,4 m², todėl bendras talpų užimamas plotas 4,8 m² (12 vnt. x 0,4 m²) yra pakankamas pavojingų atliekų laikymui 6 m² ploto zonoje. Bendras zonoje vienu metu laikomų pavojingų atliekų kiekis – 0,674 t.</p>
<p>10 – Kitų nepavojingų atliekų laikymo zona (pastate)</p>	<p>6</p>	<p>Zonoje (4x1,5m) laikomos nepavojingosios atliekos (išskyrus metalų laužą, kuris laikomas (13 ir 14) zonose), susidarančios tiek demontuojant ENTP, tiek atrenkant nemetalines priemaišas rūšiuojant metalų laužą. Zona yra pastato dalyje, ties vidine siena, apie 1,5 m pločio (nuo sienos) ir 4 m ilgio. Atliekų laikymo zona“ pastato dalyje neatskirta jokiais papildomomis pertvaromis ar sienomis. Bendras zonos plotas – 6 m² (1,5x4 m). Šioje zonoje atskirai laikomos plastikų (bamperiai ir posparniai, įskaitant stiklo pluošto bamperius ir posparnius, nerūšiuoti plastikai, kartu su plastikiniais bamperiais ir posparniais) bei stiklo nepavojingosios atliekos (langai), išimtos iš ENTP, kurios identifikuojamos atliekų sąrašo kodais 160119 ir 160120. Šioje zonoje taip pat laikomos ir kitaip neapibrėžtos atliekos (191212) - ENTP salono apdailos dalys, sėdynės, tekstilės atliekos bei nemetalinės frakcijos atliekos, atrinktos rūšiuojant metalų laužą, taip pat stabdžių trinkelės (160112). Stiklai ir plastikai gali būti laikomi palaidai krūvelėse arba sutalpinti į 1,33 m³ talpos didmaišius.</p> <p>Laikomos atliekos (pagal zonų ir atliekų sąrašo kodus) (bendras kiekis – 2,189 t): 160112 (trinkelės) – 0,087 t, laikomos 200 litrų metalinėje statinėje – 1 vnt., kas užima 0,4 m²; 160119 (plastikai) – 0,479 t, laikomos 1,33 m³ talpos didmaišyje – 1 vnt., kas užima 1,2 m²; 160120 (stiklas) – 1,131 t, laikomos 1,33 m³ talpos didmaišyje – 1 vnt., kas užima 1,2 m²; 160116 (dujų balionai) – 0,34 t, laikomi 1,5 m³ talpos (1x1m, 1,5m aukščio) metaliniame konteineryje arba medinėje dėžėje – 1 vnt. 191212 (rūšiavimo atliekos) – 0,492 t, laikomos 1,33 m³ talpos didmaišyje – 1 vnt., kas užima 1,2 m²; Iš viso kitos nepavojingos atliekos laikomos 3 vnt. 1,33 m³ talpos didmaišiuose po 1,2 m²</p>

		ploto, 1 vnt. – 1,5 m ³ talpos dėžėje/konteineryje ir 1 vnt. 200 litrų statinėje po 0,4 m ² ploto, kur bendras tiesiogiai laikomų atliekų užimamas plotas – 5 m ² , kas neviršija zonos ploto (6 m ²).
11 – Pavojingų EEĮ atliekų laikymo zona (pastate)	4	Zona (2x2 m) išskirta į dvi dalis po 2 m ² (1 x 2 m), kur kiekvienoje jų laikomos pavojingos EEĮ atliekos (šaldytuvai ir pan.), kurie statomi vienas greta kito pagal atskirus srautus – pramoninė EEĮ (160213*, 160215*) ir buitijje susidaranti EEĮ atliekos (200123*, 200135*). Laikomų EEĮ atliekų (tiek pramoninių, tiek buitinių) aukštis – iki 1,5 m, todėl zonos (2 x 2 m) tūris – 6 m ³ (2x2x1,5). EEĮ atliekų tankis ² – 0,26 t/m ³ , laikomų atliekų maksimalus kiekis vienu metu – apie 1,56 t.
12 – Nepavojingų EEĮ atliekų laikymo zona (pastate)	4	Zona (2x2 m) išskirta į dvi dalis po 2 m ² (1 x 2 m), kur kiekvienoje jų laikomos nepavojingos EEĮ atliekos (skalbyklės, lygintuvai, elektros spintos ir pan.), kurie statomi vienas greta kito pagal atskirus srautus – pramoninė EEĮ (160214, 160216) ir buitijje susidaranti EEĮ atliekos (200136). Laikomų EEĮ atliekų (tiek pramoninių, tiek buitinių) aukštis – iki 1,5 m, todėl zonos (2 x 2 m) užimamas tūris – 6 m ³ (2x2x1,5). EEĮ atliekų tankis ² – 0,3037 t/m ³ , laikomų atliekų maksimalus kiekis vienu metu – apie 1,822 t.
13 – Juodųjų metalų laikymo zona (pastate)	38,5	Zona (7 x 5,5 m) įrengta pastato gale ties siena, kur juodųjų metalų laužas laikomas dviejuose 35 m ³ talpos metaliniuose konteineriuose (kontenerių matmenys: ilgis – 6,4 m, plotis – 2,5 m, aukštis – 2,75 m). Konteineriai laikomi vienas greta kito, paliekant 0,5 m tarpą tarp jų. Bendras laikomų kontenerių tūris – 70 m ³ (2vnt. x 35 m ³ /vnt.), laikant, kad iš dalies suslėgto metalų laužo santykinis svoris 0,8 t/m ³ , laikomų juodųjų metalų laužo maksimalus kiekis – 56 t (70 m ³ x 0,8 t/m ³). Atskiro kontenerio užimamas pagrindo plotas – 16 m ² , o paliekant 0,5 m tarpą tarp jų, bendras zonos plotas – 38,5 m ² . Konteineriai užpildomi metalų laužu neaukščiau, nei konteinerių aukštis (iki 2,75 m).
14 – Spalvotųjų metalų laikymo zona (pastate)	24	Zonoje (8x3 m) laikomas spalvotųjų metalų laužas, kuris laikomas arba sukrautas į (1,1x1,1x1,1 m) didmaišius ¹ (big-bag) (1,33 m ³ talpos) arba palaidas kaupe. Didmaišiuose laikomas sukrautas spalvotųjų metalų laužas gali būti laikomas atskirai rūšiuojant pagal metalų rūšis (varis, aliuminis, bronzos ir kt.). Tuo atveju, kai metalų laužas yra vienos rūšies (pvz., tik aliuminis), gali būti laikomas palaidas viename bendrame kaupe. Spalvotųjų metalų laužą laikant palaidą (iki 2 m aukščio), laikymo vieta papildomai gali būti aptveriamą medinėmis ar metalinėmis pertvaromis. Laikant spalvotųjų metalų laužą sukrautą į didmaišius, laikoma iki 14 vnt. didmaišių, sukrautų vienu aukštu dvejomis eilėmis (t.y. – 2 x 7 vnt.), kur kiekvieno didmaišio svoris - 1,197 t (1,33 m ³ x 0,9 t/m ³), bendras svoris – 16,758 t. Laikant spalvotųjų metalų laužą palaidą (kaupo forma – 1/4 cilindro) metalų svoris – 16,956 t (3,14x2x3x8/4x0,9), todėl maksimalus spalvotųjų metalų laužo laikomo vienu metu kiekis – 16,956 t.
15 – Dalių, tinkamų naudoti toliau, laikymo zona (pastate)	6	Dalių, tinkamų naudoti toliau, laikymo zona (2x3 m) įrengta ties pastato kraštine siena. Šioje zonoje laikomos iš ENTP išimtos dalys (pvz., varikliai, transmisijos mazgai ir pan.), kurios gali būti laikomos arba ant grindinio paviršiaus (išimti varikliai), arba laikomos stelažuose (smulkios detalės ir mazgai). Dalys ir mazgai, iš kurių gali ištekėti skysčiai, prieš sandėliuojant yra nusausinamos ir iš jų pašalinami skysčiai – tepalai ir kt. Šioje zonoje taip pat laikomos didelių gabaritų tinkamos naudoti dalys – automobilių durys, kapotai, bamperiai, posparniai, stiklai, kėbulų dalys, tinkamos naudoti padangos su ratlankiais ar be jų ir kt.
16 - Baterijų ir akumuliatorių atliekų laikymo zona (pastate)	11	Zona (3 x 3,5 m) yra pastato galiniame kampe. Šioje zonoje laikomi iš kitų asmenų priimami arba ENTP išmontavimo metu susidarantys automobiliniai švino akumuliatoriai (stačiakampio formos vidutiniai išmatavimai: 0,175x0,22x0,22m (tūris – 0,012 m ³), kurie nėra apdorojami ar kitaip perdirbami, o tik kaupiami ir laikomi iki tolesnio perdavimo atliekų tvarkytojams. Pavojingoms atliekoms priskiriami akumuliatoriai (160601*, 160602* ar 200133*) laikomi 4 vnt. specialiose 0,75 m ³ talpos (vidaus kameros matmenys) dėžėse (tipas 60-33 arba kitas analogas), skirtose akumuliatorių ar kitokio tipo baterijų saugojimui arba transportavimui, kurios mechaniškai ir chemiškai atsparios daugelio aliejų bei rūgščių poveikiui, lengvai valomos, atsparios ultravioletiniams spinduliams. Dėžių matmenys – 1200 x 800 x 790 mm, dėžės svoris – 46 kg. Dėžės turi sandariai uždaromus dangčius. Laikomas vienu metu pavojingų baterijų/akumuliatorių atliekų kiekis (laikant, kad akumuliatorių/baterijų tankis ² – 1,35 t/m ³) - 4,05 t (4x0,75x1,35). Dėžėje gali būti laikomos kelių rūšių akumuliatorių atliekos atitinkamai jas atskyrus medinėmis ar metalinėmis plokštelėmis dėžės viduje. Šioje zonoje taip pat laikomi iš kitų asmenų priimamos nepavojingoms priskiriamos baterijų ir akumuliatorių atliekos kodais: 160604, 160605, kurios laikomos plastikinėje (arba metalinėje) 1 m ³ talpos dėžėje/konteineryje. Laikomas vienu metu atliekų kiekis (laikant, kad

		akumuliatorių/baterijų tankis ² – 1,35 t/m ³) - 1,35 t. Dėžėje gali būti laikomos kelių rūšių akumuliatorių atliekos atitinkamai jas atskyrus medinėms ar metalinėms plokštelėmis dėžės viduje.
17 – Naudotų padangų laikymo zona (pastate)	1,2	Zona įrengta ties pastato siena tarp (10) ir (11) zonų. Greta sienos skirta apie 1,2 m ilgio bei 1 m pločio vieta naudotų padangų, susidarančių ENTP demontavimo metu, laikymui. Šioje zonoje laikomos tik utilizavimui (t.y. – netinkamos pakartotinam naudojimui) skirtos padangos (160103), atskirtos vykdant ENTP išmontavimą. Utilizavimui skirtos padangos (vienos padangos vid. svoris – 12 kg, vidutinis plotis 22,5 cm, skersmuo – 0,6 m) laikomos jas kraunant 2 vnt. rietuvėmis viena ant kitos iki 1,8 m aukščio, kur vienoj 1,8 m aukščio rietuvėje laikoma iki 8 vnt. padangų (1,8 m / 0,225 m). Zonoje vienu metu laikomos 2 rietuvės po 8 padangas, kurių bendras laikomas skaičius – iki 16 vnt., o svoris – iki 0,192 t (16 vnt. x 0,012 t/vnt.).
18 – Atliekų pirminio rūšiavimo zona (pastate)	-	Zonos plotas nenustatomas, kadangi pirminis atliekų rūšiavimas vykdomas laisvose vietoje tarp kitų veiklavietės funkcinių zonų. Zona yra ties pastato vartais, kur vyksta priimamo metalų laužo rūšiavimas pagal metalų rūšis (juodas/spalvotas ir, poreikiui esant – papildomai pagal metalų laužo kokybines kategorijas: skardos, vielos ir pan.). Pirminio atliekų rūšiavimo zonoje taip pat yra antros elektroninės svarstyklės „Romasas PA“ (gamyklinis Nr. 6604136019), svėrimo ribos 10-1500 kg (paklaida – 0,5 kg). Priimamų atliekų rūšiavimas vykdomas rankiniu būdu, atrenkant vizualiai atskirtą spalvotųjų ir juodųjų metalų laužą (dar papildomai pagal kokybines kategorijas esant poreikiui, pvz., nerūdijantis plieno laužas ir pan.), kur toliau rankiniu būdu pernešamos į atitinkamų atliekų laikymo zonas. Tuo atveju, kai priimamas metalo laužas yra supakuotas didmaišiuose (pagal rūšį), tai atskirai nerūšiuojamas gali būtų perkeliamas į laikymo zonas autopakrautuvo pagalba. Tuo atveju, jeigu priimamas supakuotas į didmaišius metalų laužas vizualiai įvertintas transporto priemonėje jo dar neiškrovus, tai rūšiavimas nevykdomas ir laužas perkeliamas tiesiai į laikymo zonas. Šioje zonoje taip pat rūšiuojamos ir kitos atliekos – akumuliatorių/baterijų bei elektros ir elektroninės įrangos atliekos, identifikuojamos pagal pavojingumą, kur po to atitinkamai perkeliančios į pavojingų ar nepavojingų šių atliekų laikymo zonas.
19 – Automobilinių katalizatorių laikymo zona (pastate)	0,8	Automobilinių katalizatorių atliekos laikomos zonoje, kurios plotas – 0,8 m ² (2 statinės po 0,4 m ² (0,6x0,6 m)). Automobiliniai katalizatoriai laikomi dvejose 200 ltr. metalinėse statinėse (skersmuo – 0,6 m, aukštis – 0,95 m), kurios statomos viena greta kitos ties pastato siena. Laikant, kad automobilinių katalizatorių santykinis svoris ² – 0,9 t/m ³ , bendras laikomų automobilinių katalizatorių kiekis – 0,36 t (2 vnt.x0,2 m ³ x 0,9 t/m ³).

Paaiškinimai:

¹ – 1,33 m³ talpos polipropileno didmaišiai (big-bag): didmaišių išmatavimai: 1,1x1,1x1,1 m., vieno didmaišio užimamas plotas – 1,2 m² (1,1x1,1 m).

² – Atliekų santykinis svoris pagal Lietuvos Respublikos aplinkos ministro 2021-10-08 įsakymu Nr. D1-574 patvirtintų atliekų kiekio nustatymo taisyklių 1 priedą.

Atliekų laikymui ir tvarkymui skirtų funkcinių zonų užimamų plotų suvestinė

Funkcinės zonos	Pastatas, un. Nr. 4400-5869-1904
	Naudojamas plotas – 270 m ²
6 – Platforminių svarstyklių zona.	2,5 m ² / 0,9 %
7 – ENTP surinkimo ir laikymo zona.	38,5 m ² / 14,3 %
8 – ENTP išmontavimo zona.	14,5 m ² / 5,4 %
9 – Pavojingų atliekų laikymo zona.	6 m ² / 2,2 %
10 – Kitų nepavojingų atliekų laikymo zona.	6 m ² / 2,2 %
11 – Pavojingų EEĮ atliekų laikymo zona.	4 m ² / 1,5 %
12 – Nepavojingų EEĮ atliekų laikymo zona.	4 m ² / 1,5 %
13 – Juodųjų metalų laikymo zona.	38,5 m ² / 14,3 %
14 – Spalvotųjų metalų laikymo zona.	24 m ² / 8,9 %
15 – Dalių, tinkamų naudoti toliau, laikymo zona.	6 m ² / 2,2 %
16 - Baterijų ir akumuliatorių atliekų laikymo zona.	11 m ² / 4,1 %
17 – Naudotų padangų laikymo zona.	1,2 m ² / 0,4 %
19 – Automobilinių katalizatorių laikymo zona	0,8 m ² / 0,003 %
Iš viso užimamas plotas:	157 m² / 58 %

Visų užimamų atliekų laikymui ir tvarkymui skirtų funkcinių zonų plotų suma yra nedidesnė nei naudojamo pastato plotas: pastato patalpos funkcinių zonų suminis plotas – 157 m² iš 270 m² (arba 58 % naudojamo pastato ploto).

Pastato grindinio dangų fizinių apkrovų įvertinimas

Naudojamas pastatas buvo pastatytas iki 1990 m. pagal tuo metu galiojusias TSRS valstybines statybos normas, taikomas bendrai visiems gamybinės/pramoninės paskirties objektų (įskaitant ir antžeminius) projektavimui ir įrengimui. Gamybinių/pramoninių pastatų grindinių apkrovos buvo projektuojamos atsižvelgiant į tuo metu galiojusias statybos normas, pvz., *Statybos normos ir taisyklės. Grindinių dangos (CHuII 2.03.13-88)* (TSRS valstybinis statybos komitetas, 1988) (rus. k. – Строительные нормы и правила. Полы, СНиП 2.03.13-88), prieiga per internetą: http://www.germostroy.ru/tech_273.php. Pagal šių techninių normų (1 priede „gamybinių patalpų grindinių tipai“), betono plokščių gamybinėse patalpose nustatytos vertikalios apkrovos – 0,3 kg/cm² arba 3 t/m². Atsižvelgiant į tai, įvertinamos laikomų atliekų apkrovos patalpų dangai pagal atskiras funkcines zonas:

Patalpų grindinio dangų fizinių apkrovų įvertinimas

Funkcinės zonos pagal Atliekų tvarkymo funkcinių zonų išdėstymo schemą	Laikomų atliekų pagrindo plotas ¹ , m ²	Laikomų atliekų kiekis vienu metu ¹ , t	Apskaičiuota dangos apkrova ²	Maksimali dangos apkrova ³
7 – ENTP surinkimo ir laikymo zona.	38,5	3,51	0,1	3 t/m ²
8 – ENTP išmontavimo zona.	14,5	1,17	0,1	3 t/m ²
9 – Pavojingų atliekų laikymo zona.	6	0,674	0,1	3 t/m ²
10 – Kitų nepavojingų atliekų laikymo zona.	6	2,529	0,4	3 t/m ²
11 – Pavojingų EEĮ atliekų laikymo zona.	4	1,56	0,4	3 t/m ²
12 – Nepavojingų EEĮ atliekų laikymo zona.	4	1,822	0,5	3 t/m ²
13 – Juodųjų metalų laikymo zona.	38,5	56	1,5	3 t/m ²
14 – Spalvotųjų metalų laikymo zona.	24	16,956	0,7	3 t/m ²
16 - Baterijų ir akumuliatorių atliekų laikymo zona.	11	5,4	0,5	3 t/m ²
17 – Naudotų padangų laikymo zona.	1,2	0,192	0,2	3 t/m ²
19- Automobilinių katalizatorių laikymo zona	0,8	0,36	0,5	3 t/m ²

Pastaba:

¹ – Duomenys pagal Veiklos vykdymo vietos funkcinių zonų aprašymo lentelę.

² – Dangos apkrova (t/m²) apskaičiuojama pagal formulę: [laikomų atliekų kiekis, t] / [laikomų atliekų ploto, m²]

³ – Duomenys pagal *Statybos normos ir taisykles. Grindinių dangos (CHuII 2.03.13-88)* (TSRS valstybinis statybos komitetas, 1988) (rus. k. – Строительные нормы и правила. Полы, СНиП 2.03.13-88), prieiga per internetą: http://www.germostroy.ru/tech_273.php.

Laikomų atliekų kiekiai pastato atskirose funkcinėse zonose neviršytų maksimalių grindinio dangos apkrovos – 3 t/m², todėl pastato grindinio dangos fiziškai nebūtų pažeidžiamos. Pastato atskirose zonose laikomų atliekų vertikalios apkrovos grindinio dangų paviršiumi siektų nuo 0,1 iki 1,5 t/m² (maksimali nustatyta – 3 t/m²).

Irenginio ar įrenginių gamybos (projektiniai) pajėgumai.

Nustatant atliekų tvarkymo pajėgumus, atskirų pozicijų atliekos apjungiamos į panašių savybių atliekų srautus. Kiekvienai atliekų srautų grupei numatomas tam tikro dydžio laikymo plotas (maksimaliai galimas) ir užpildymo aukštis. Metalų laužo (visų frakcijų) tvarkymo technologinio proceso esmė – metalų laužo sandėliavimas, perkrovimas, maišymas ir nemetalinių priemaišų atrinkimas, todėl veiklos pajėgumai esant normalioms įrenginio eksploatavimo sąlygoms (t.y. projektiniai pajėgumai) nustatomi atsižvelgiant į atskirų pozicijų atliekų sandėliavimo vietų plotą bei atliekų judėjimo (perkrovimo) intensyvumą.

Projektinis (maksimalus) tvarkomų juodųjų ir spalvotųjų metalų atliekų kiekis (t/m) nustatomas atsižvelgiant į darbo dienų skaičių per metus (252 d.d./m) ir metalų laužo perkraunamą kiekį per dieną, t.y. – našumą, t/d. **Maksimalus perkraunamo metalų laužo kiekis** nustatomas atsižvelgiant tik į iškrovimo ir pakrovimo procesus, neatsižvelgiant į metalų laužo rūšiavimo procesą darant prielaidą, kad bus priimamas pakankamai homogeniškas laužas (neturintis priemaišų, tinkamų transportavimui gabaritų laužas). Maksimalaus vienu metu laikomo juodųjų metalų laužo kiekio (56 t) sukaupimas iš tiekėjų (įskaitant atgabenamą fizinių asmenų) truktų apie 2 d.d. (laikant, kad per vieną darbo dieną į veicklavietę gali būti pristatoma apie 30 t juodųjų metalų laužo). Sukauptos maksimalios siuntos krovos (į autotransporto priemonės išgabenimui) intensyvumas įvertinamas į naudojamą autopakrautuvą (paimamas metalo svoris – 0,2-0,3 t), kurio maksimalus krovos našumas – 60 t/d. (1 t/val. kraunant 7,5 val./d.). **Maksimalus perkraunamo spalvotųjų metalų laužo kiekis** taip pat nustatomas atsižvelgiant į tikėtiną spalvotųjų metalų laužo įsigijimo (atgabenimo) intensyvumą, kur maksimalaus vienu metu laikomo spalvotųjų metalų laužo kiekio (16,956 t) sukaupimas iš tiekėjų truktų iki 1 d.d. (laikant, kad per vieną darbo dieną į veicklavietę gali būti pristatoma apie 20 t spalvotųjų metalų laužo). Sukauptos maksimalios siuntos krovos (į autotransporto priemonės išgabenimui) intensyvumas įvertinamas į naudojamą autopakrautuvą (paimamas metalo svoris – 0,2-0,3 t), kurio maksimalus krovos našumas – 60 t/d. (1 t/val. kraunant 7,5 val./d.).

Atsižvelgiant į tai, nustatomi projektiniai planuojamų tvarkyti juodųjų ir spalvotųjų metalų laužo metiniai pajėgumai:

Metalų laužo planuojami krovos projektiniai metiniai pajėgumai:

Parametrai	Dydis
Juodųjų metalų laužas ir atliekos	
Didžiausias metalų laužo svoris, laikomas vienu metu, t	56 t
Darbo dienų skaičius, d/m	252 d
Projektinis našumas (t/d) be apdorojimo (tik iškraunant, formuojant krovinį ir pakraunant)	30 t/d
Metalų laužo maksimalaus laikomo kiekio (56 t) sukaupimo laikas (56 t / 30 t/d)	2 d.
Suformuoto maksimalaus kiekio pakrovimas ir išgabenimas (56 t / 60 t/d)	1 d.
Metalų laužo ir atliekų tvarkymo (krovinio suformavimo ir pakrovimo transportavimui) vieno ciklo trukmė (2 d. + 1 d.)	3 d.
Metalų laužo ir atliekų tvarkymo ciklų skaičius per metus (252 d. / 3 d.)	84 ciklų/m
Projektinis našumas (t/m) (56 t x 84 ciklų/m)	4704 t/m
Spalvotųjų metalų laužas ir atliekos	
Didžiausias spalvotųjų metalų laužo svoris, laikomas vienu metu, t	16,956 t
Darbo dienų skaičius, d/m	252 d
Metalų laužo maksimalaus laikomo kiekio (16,956 t) sukaupimo trukmė (16,956 t / 20 t/d)	1 d.
Sukaupto maksimalaus kiekio pakrovimas ir išgabenimas (16,956 t / 60 t/d)	1 d.
Metalų laužo ir atliekų tvarkymo (krovinio suformavimo ir pakrovimo transportavimui) vieno ciklo trukmė (1 d. + 1 d.)	2 d.
Metalų laužo ir atliekų tvarkymo ciklų skaičius per metus (252 d. / 2 d.)	126 ciklai/m
Projektinis našumas (t/m) be apdorojimo (tik iškraunant, formuojant krovinį ir pakraunant) (16,956 t x 126 ciklai/m)	2136,456 t/m

Projektinis tvarkomų juodųjų metalų laužo ir atliekų kiekis – 4704 t/m.

Projektinis tvarkomų spalvotųjų metalų laužo ir atliekų kiekis – 2136,456 t/m.

Akumuliatorių ir baterijų atliekos (160601*, 160602*, 200133*, 160604, 160605), elektros ir elektroninės įrangos atliekos (160214, 160216, 200136, 160213*, 160215*, 200133*, 200135*) bei automobiliniai katalizatoriai (16 08 01) nėra tvarkomi, o yra tik laikomi, todėl šioms atliekoms metiniai tvarkymo pajėgumai nenustatomi. Projektiniai (maksimalūs) perkraunamų akumuliatorių ir baterijų, elektros ir elektroninės įrangos bei automobilių katalizatorių atliekų krovos metiniai pajėgumai (t/metus) nustatomi atsižvelgiant į darbo dienų skaičių per metus (252 d.d./m), atliekų surinkimo (kaupimo) intensyvumą bei techninius krovos ir transportavimo pajėgumus. Akumuliatorių ir baterijų, elektros ir elektroninės įrangos bei automobilių katalizatorių atliekų surinkimo (t.y. – pristatymo į veivlavietę) tempas (intensyvumas) priklauso nuo šių atliekų turėtojų - siuntėjų (fizinių/juridinių asmenų) pristatymo tempo ir yra lėtesnis lyginant su metalų laužo judėjimo apimtimis. Daugiametė praktika rodo, kad per darbo dieną maksimaliai pristatomų akumuliatorių ir baterijų atliekų vidutinis intensyvumas – 0,5 t/d, elektros ir elektroninės įrangos atliekų – 1 t/d, o automobilių katalizatorių atliekų – 0,03 t/d. Sukaupytų atliekų maksimalių apimčių siuntų pakrovos išgabenimui/transportavimui (krovos darbai ir transportavimas) intensyvumas sunkvežimiais – 20 t/d. Atsižvelgiant į tai, metiniai šių atliekų, kurios nėra tvarkomos R12 būdu, pajėgumai nustatomi tik pagal perkrovimo (t.y. – priėmimo/ perdavimo) metines apimtis (t/m):

Akumuliatorių ir baterijų, elektros ir elektroninės įrangos bei automobilių katalizatorių atliekų krovos projektiniai metiniai pajėgumai:

Parametrai	Dydis
Akumuliatorių ir baterijų atliekos	
Didžiausias vienu metu laikomų atliekų svoris, t	5,4 t
Darbo dienų skaičius, d/m	252 d
Projektinis atliekų pristatymo priėmimo (kaupimo) našumas (t/d) (atliekų pristatymo orientacinis intensyvumas)	0,5 t/d
Didžiausio laikomų atliekų kiekio (5,4 t) sukaupimo laikas (5,4 t / 0,5 t/d)	11 d.
Suformuotos didžiausiai leidžiamo laikyti atliekų kiekio siuntos pakrovimo ir išgabenimo laikas (5,4 t / 20 t/d)	1 d.
Atliekų krovos (krovinio suformavimo ir pakrovimo transportavimui) vieno ciklo trukmė (11 d. + 1 d.)	11 d.
Atliekų perkrovimo ciklų skaičius (sveikuoju skaičiumi) per metus (252 d. / 12 d.)	21 ciklų/m
Projektinis atliekų perkrovimo našumas (t/m) (5,4 t x 21 ciklas/metus)	113,4 t/m
Elektros ir elektroninės įrangos atliekos	
Didžiausias vienu metu laikomų atliekų svoris, t	3,382 t
Darbo dienų skaičius, d/m	252 d
Projektinis atliekų pristatymo priėmimo (kaupimo) našumas (t/d) (atliekų pristatymo orientacinis intensyvumas)	1 t/d
Didžiausio laikomų atliekų kiekio (3,382 t) sukaupimo laikas (3,382 t / 1 t/d)	4 d.
Suformuotos didžiausiai leidžiamo laikyti atliekų kiekio siuntos pakrovimo ir išgabenimo laikas (3,382 t / 20 t/d)	1 d.
Atliekų krovos (krovinio suformavimo ir pakrovimo transportavimui) vieno ciklo trukmė (4 d. + 1 d.)	5 d.
Atliekų perkrovimo ciklų skaičius (sveikuoju skaičiumi) per metus (252 d. / 5 d.)	50 ciklų/m
Projektinis atliekų perkrovimo našumas (t/m) (3,382 t x 50 ciklų/metus)	169,1 t/m
Automobilių katalizatorių atliekos	
Didžiausias vienu metu laikomų atliekų svoris, t	0,36 t
Darbo dienų skaičius, d/m	252 d
Projektinis atliekų pristatymo priėmimo (kaupimo) našumas (t/d) (atliekų pristatymo orientacinis intensyvumas)	0,03 t/d
Didžiausio laikomų atliekų kiekio (0,36 t) sukaupimo laikas (0,36 t / 0,03 t/d)	12 d.
Suformuotos didžiausiai leidžiamo laikyti atliekų kiekio siuntos pakrovimo ir išgabenimo laikas (0,36 t / 20 t/d)	1 d.
Atliekų krovos (krovinio suformavimo ir pakrovimo transportavimui) vieno ciklo trukmė (12 d. + 1 d.)	13 d.
Atliekų perkrovimo ciklų skaičius (sveikuoju skaičiumi) per metus (252 d. / 13 d.)	20 ciklų/m
Projektinis atliekų perkrovimo našumas (t/m) (0,36 t x 20 ciklų/metus)	7,2 t/m

Eksploatuoti netinkamų transporto priemonių tvarkymo projektiniai pajėgumai – Eksploatuoti netinkamų transporto priemonių demontavimo paskirtis – iš ardomų automobilių atskirti tinkamas pakartotinam naudojimui automobilių dalis ir detales bei tinkamas perdirbimui antrines žaliavas, todėl veiklos pajėgumai esant normalioms įrenginio eksploatavimo sąlygoms nustatomi atsižvelgiant į ENTP demontavimui skirtų patalpų dydį bei planuojamų tvarkyti atliekų judėjimo intensyvumą. ENTP laikymo (7) zonoje laikomos demontavimui skirtos ENTP (160104*), kur laikoma – iki 3,51 t ENTP (arba 3 vnt. ENTP, laikant, kad vienos ENTP vidutinis svoris: 1,17 t.). ENTP laikomos statant viena greta kitos paliekant nedidelius (0,5 m) tarpus tarp jų. Vienos laikomos ENTP užimamas plotas – apie 8 m² (1,8 x 4,2 m).

Projektiniai vienu metu laikomi didžiausi priimamų tvarkyti atliekų (ENTP) kiekiai

Parametrai	Parametru reikšmės	Paaškinimai
Laikomų automobilių išmatavimai	Ilgis – iki 4,2 m, plotis – iki 1,8 m, aukštis – iki 1,7 m.	Duomenys pagal tipinius įvairių modelių lengvųjų automobilių parametrus
Minimalus plotas, reikalingas vieno automobilio laikymui	8 m ²	4,2 m (ilgis) x 1,8 m (plotis)
ENTP laikymui skirtas plotas ir didžiausiai galimas laikyti automobilių skaičius	38,5 m ²	Vienos laikomos ENTP užimamas plotas – 8 m ² (4,2x1,8m). 3 vnt. ENTP laikomos laikymo (7) zonoje. Bendras ENTP laikymui reikalingas minimalus plotas: 3 vnt. x 8 m ² = 24 m ² , įskaitant 0,5 m tarpus tarp ENTP ir 0,5 m tarpus aplink ENTP, laikymo zonos plotas – 38,5 m ² ((4,2+0,5+0,5m) x (3 vnt. x 1,8+4x0,5 m)).
Vidutinis vieno automobilio svoris	0,97 - 1,37 t (vid. – 1,17 t)	Duomenys pagal Atliekų naudojimo ar šalinimo techninio reglamento 5 lentelę.
Didžiausias vienu metu laikomų automobilių svoris	3,51 t	3 vnt. x 1,17 t

Orientacinis laikas nuo ENTP maksimalaus kiekio (3,51 t) vienu metu sukaupti iki visų laikomų 3,51 t ENTP galutinio sutvarkymo trukmė iki 2 savaičių. Atsižvelgiant į tai, per kalendorinius metus maksimalus sukauptų ir sutvarkytų (3,51 t / 3 vnt. ENTP) partijų skaičius siektų apie 26 kartų (52 sav./m / 2 sav.), kas sudarytų 78 vnt. arba 91,26 t sutvarkytų ENTP per kalendorinius metus:

Tvarkomų atliekų (ENTP) kiekių (metiniai) projektiniai pajėgumai:

Planuojami tvarkyti atliekų srautai	Projektinis vienu metu didžiausias laikomų atliekų kiekis, t	Atliekų tvarkymo ciklo projektinis dažnis per metus	Projektinis tvarkomų atliekų kiekis, t/m
Eksploatuoti netinkamos transporto priemonės	3,51 t (3 vnt.)	26 ciklų	91,26 t/m (78 vnt.)

Projektinis (maksimalus) tvarkomų ENTP kiekis – 91,26 t per metus arba 78 vnt. eksploatuoti netinkamų transporto priemonių.

Susidarančių atliekų metiniai projektiniai kiekiai

Orientacinis susidarančių atliekų srautas tvarkant metalų laužo atliekas

Tvarkomos atliekos, priimtose iš kitų subjektų		Atliekų tvarkymo metu susidarančios atliekos			
Atliekų pavadinimas (kodai)	Kiekis, t/m	Atliekos kodas	Atliekos pavadinimas	Kiekis % nuo tvarkomo svorio	Kiekis, t/m
Juodųjų metalų laužas ir atliekos (16 01 17, 17 04 05, 19 10 01, 19 12 02, 20 01 40)	4704	19 12 02	Juodųjų metalų laužas ir atliekos	99,0	4656,96
		19 12 03	Spalvotųjų metalų laužas ir atliekos	0,98	46,099
		19 12 12	Mechaninio atliekų apdorojimo atliekos	0,02	0,941
Spalvotųjų metalų laužas ir atliekos (15 01 04, 16 01 18, 17 04 01, 17 04 02, 17 04 03, 17 04 04, 17 04 06, 17 04 07, 19 12 03)	2136,456	19 12 03	Spalvotųjų metalų laužas ir atliekos	99,98	2136,029
		19 12 12	Mechaninio atliekų apdorojimo atliekos	0,02	0,427

Akumuliatorių ir baterijų atliekos (160601*, 160602*, 200133*, 160604, 160605), elektros ir elektroninės įrangos atliekos (160214, 160216, 200136, 160213*, 160215*, 200133*, 200135*) bei automobiliniai katalizatorių (16 08 01) atliekos nebus apdorojamos, o bus tik laikomos ir perkraunamos, todėl jų laikymo/perkrovimo metu kitų atliekų tiesiogiai nesusidarys.

Orientacinis susidarančių atliekų srautas tvarkant eksploatuoti netinkamas transporto priemones
(susidarančių atliekų kiekiai nustatomi atsižvelgiant į numatomą metinį aprodojamų ENTP kiekį - 91,26 t/m)

Tvarkomos atliekos, priimtose iš kitų subjektų		Atliekų tvarkymo metu susidarančios atliekos					
Atliekų pavadinimas (kodai)	Kiekis, t/m	Atliekos kodas	Atliekos pavadinimas	Kiekis % nuo tvarkomo svorio	Kiekis, t/m		
Eksploatuoti netinkamas transporto priemonės (16 01 04*)	91,26	Susidarančios atliekos					
		16 06 01*	Švino akumulatoriai	1,3	1,186		
		13 02 08*	Kita variklio, pavarų dėžės ir tepamoji alyva	0,6	0,548		
		13 07 03*	Kitos kuro rūšys (įskaitant mišinius)	0,07	0,064		
		16 01 08*	Sudedamosios dalys, kuriuose yra gyvsidabrio	0,003	0,003		
		16 01 10*	Sprogios sudedamosios dalys (pvz., oro pagalvės)	0,027	0,025		
		16 01 13*	Stabdžių skystis	0,05	0,046		
		16 01 14*	Aušinamieji skysčiai, kuriuose yra pavojingų cheminių medžiagų	0,05	0,046		
		16 01 07*	Tepalų filtrai	0,05	0,046		
		16 01 21*	Pavojingosios sudedamosios dalys, nenurodytos 160107-160111, 160113 ir 160114	0,8	0,730		
		16 01 12	Stabdžių trinkelės, nenurodytos 160111	0,05	0,046		
		16 01 16	Suskystintų dujų balionai	0,27	0,246		
		16 01 17	Juodieji metalai	61,73	56,333		
		16 01 18	Spalvotieji metalai	4	3,650		
		16 02 13*	Nebenaudojama įranga, kurioje yra pavojingų sudedamųjų dalių, nenurodytų 160209-160212	0,1	0,091		
		16 02 14	Nebenaudojama įranga, nenurodyta 160209-160213	0,15	0,137		
		16 01 19	Plastikas	3	2,738		
		16 01 20	Stiklas	1	0,913		
		16 01 03	Naudoti nebetinkamos padangos	2,7	2,464		
		19 12 12	Kitos mechaninio atliekų (įskaitant medžiagų mišinius) apdorojimo atliekos, nenurodytos 19 12 11	4	3,650		
		16 08 01	Panaudoti katalizatoriai, kuriuose yra aukso, sidabro, renio, rodžio, paladžio, iridžio arba platinos (išskyrus nurodytas 160807 pozicijoje)	0,05	0,046		
		Susidarančios medžiagos ir daiktai					
		Dalys, tinkamos naudoti toliau (KN 8407, 8408, 8409, 8413, 8483, 8507, 8708)				20,0	18,252

Detalus įrenginyje vykdomos ir (ar) planuojamos vykdyti ūkinės veiklos rūšių aprašymas ir įrenginių, kuriuose vykdoma atitinkamų rūšių veikla, išdėstymas teritorijoje.

Netauriųjų metalų laužo ir atliekų srauto tvarkymo technologinis procesas - Netauriųjų metalų laužo atliekų srautas - tai įvairios kilmės ir formos juodieji (geležis, plienas) bei spalvotieji metalai (vario, aliuminio, švino, bronzos ir kt.). Netauriuosius metalus planuojama tik kaupti, laikyti, rūšiuoti (pagal skirtingas metalo rūšis) nepakeičiant galutinio atliekų statuso.

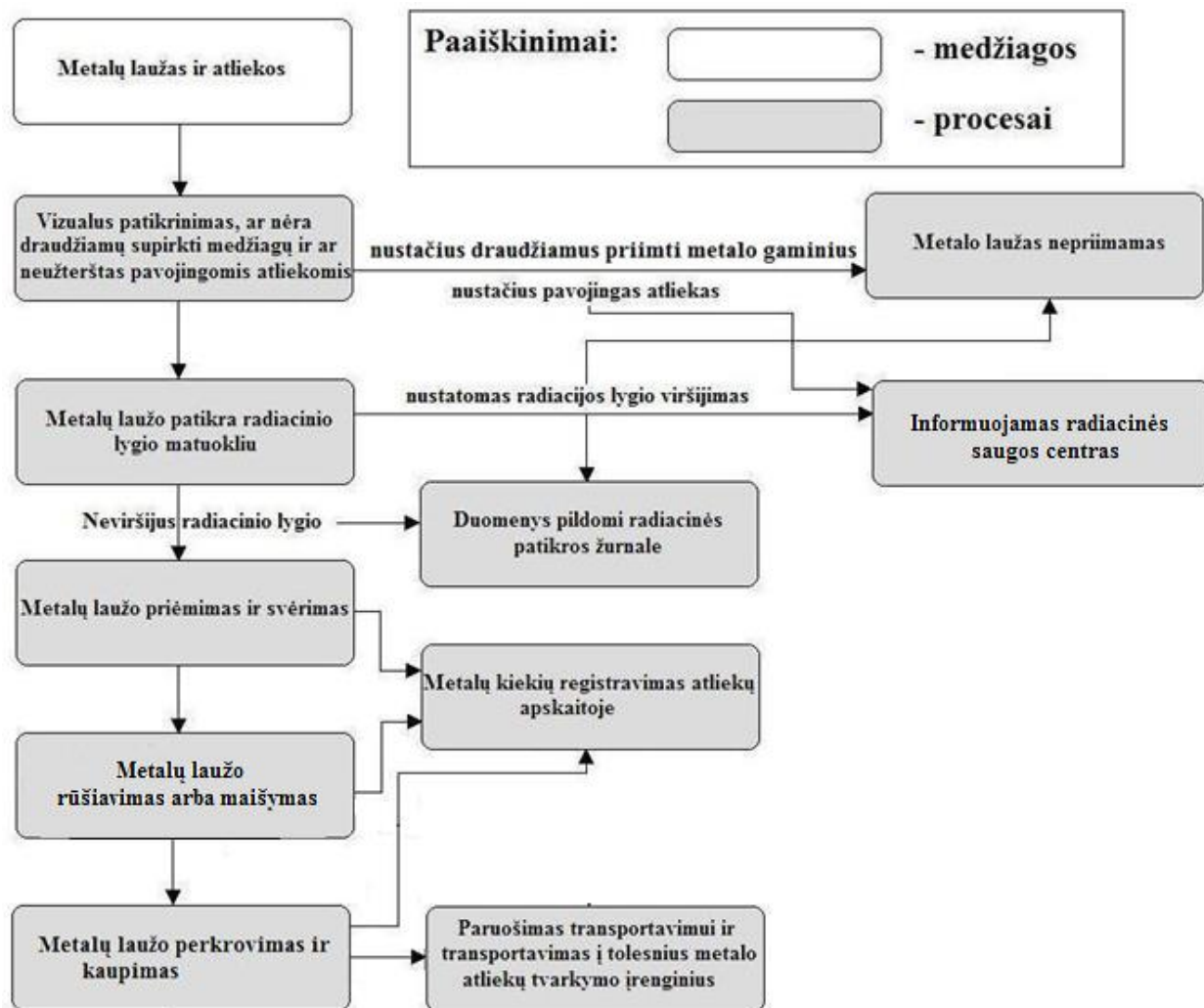

Netauriųjų metalų laužo ir atliekų tvarkymo technologinio proceso schema

Metalų laužas ir atliekos į pastatą atvežamos autotransportu. Prieš priimant krovinį atliekamas siuntos patikrinimas pagal tris kriterijus: 1 - dėl draudžiamų priimti atliekų ar medžiagų, 2 – dėl radioaktyviosios taršos ir 3 – dėl kokybės reikalavimų atitikimo (žr. žemiau).

Patikra dėl draudžiamų priimti atliekų ar medžiagų. Metalų laužo ir atliekų tvarkymo procesas pradedamas pastarųjų atliekų vizualaus patikrinimo dėl užterštumo pavojingomis atliekomis ar medžiagomis bei dėl draudžiamų supirkti medžiagų buvimo, pagal Lietuvos Respublikos ūkio ministro 2002-02-28 įsakymu Nr. 77 (su pakeitimais) patvirtintą draudžiamų supirkti netauriųjų metalų laužo ir atliekų sąrašą. Vizualiai nustatčius, kad metalų lauže yra pavojingų atliekų ar medžiagų bei lauže yra daiktų, įrašytų į draudžiamų supirkti medžiagų sąrašą, siunta nepriimama ir grąžinama atgal siuntėjui.

Patikra dėl radioaktyviosios taršos. Priimamo metalų laužo jonizuojančiosios spinduliuotės patikra atliekama atgabenus krovinį į veikalvietę, jo dar neiškrovus arba papildomai – po iškrovimo. Metalų laužo ir atliekų radioaktyvioji tarša nustatoma nešiojamu radiacijos lygio matavimo prietaisu dozimetru-radiometru pagal Radiacinės saugos centro prie Sveikatos apsaugos ministerijos direktoriaus 2004-02-05 įsakymu Nr. 8 patvirtintą metalo laužo, atliekų ir jas perdirbus gautos metalo produkcijos radioaktyvios taršos kontrolės jų supirkimo ir perdirbimo vietose tvarką bei pagal Radiacinės saugos centro prie Sveikatos apsaugos ministerijos direktoriaus 2014-06-10 įsakymu Nr.

V-41 patvirtintas dozimetrinių matavimų, atliekamų aptikus (įtariant) transporto priemonę, krovinį, metalų laužą ar asmenį, skleidžiančius padidėjusią jonizuojančiąją spinduliuotę, rekomendacijas.

Informacija apie fotoninės jonizuojančiosios spinduliuotės foninį lygį (matavimo priemonės rodomais vienetais) bei metalo laužo, atliekų radioaktyviosios taršos matavimus (matavimų data, trumpas metalo laužo apibūdinimas) bei matavimų rezultatai (dozės galios arba jonizuojančiosios spinduliuotės intensyvumo visuose matavimų taškuose reikšmių intervalas (matavimo priemonės rodomais vienetais) registruojami specialiame laisvos formos žurnale.

Metalo laužo ir atliekų radioaktyvioji tarša įprastai nustatoma dozės galios matuokliu – radiacijos matavimo prietaisu „RKSB-104“ (matavimų diapazonas 1 $\mu\text{Sv/h}$ – 1mSv/h, tikslumas: $\pm 0,25\%$) (arba kitas analogas) arba jonizuojančiosios spinduliuotės intensyvumo matuokliu, kur prietaisai turi atitikti nustatytus reikalavimus (nurodyti žemiau).

Siekiant užtikrinti asmenų, atliekančių matavimus, radiacinę saugą, rekomenduojama matavimus atlikti, kai gama dozės galia 1 metro atstumu nuo objekto yra mažesnė už 0,1 mSv/h (100 $\mu\text{Sv/h}$, 10 mR/h). Jeigu gama dozės galia 1 metro atstumu didesnė nei 0,1 mSv/h, reikia kreiptis į Radiacinės saugos centrą dėl detalesnio ištyrimo ir tolesnių veiksmų.

	<p>Reikalavimai radiacijos matuokliams:</p> <ul style="list-style-type: none"> • radioaktyviosios taršos kontrolės įranga turi būti veikianti, tinkama matavimams; • įrangos energijų diapazonas turi būti ne mažesnis kaip 60 keV – 1,25 MeV, mažiausia registruojama dozės galia – 0,1 $\mu\text{Gy/h}$, 0,1 $\mu\text{Sv/h}$ arba 10 $\mu\text{R/h}$; • jonizuojančiosios spinduliuotės intensyvumo matuoklio jautrumas turi būti pakankamas foniniam jonizuojančiosios spinduliuotės intensyvumui matuoti; • įranga turi turėti galiojančią metrologinę patikrą.
------------------------------------------------------------------------------------	--------------------------------------------------------------------------------------------------------------------------------------------------------------------------------------------------------------------------------------------------------------------------------------------------------------------------------------------------------------------------------------------------------------------------------------------------------------------------------------------------------------------------------------------------------------------------------------------------------------------------------------------------------

Prieš pradėdant matuoti, reikia nustatyti foninį dozės galios arba jonizuojančiosios spinduliuotės intensyvumo lygį. Foninį lygį reikia matuoti ne mažesniu kaip 5 m atstumu nuo metalo laužo, atliekų toje pačioje vietoje, kur yra tiriamas metalo laužas, atliekos.

Metalo laužo patikros nešiojamu radiometru ir krovininio transporto patikros nešiojamu radiometru procedūros aprašytos schemose žemiau.

Metalo laužo patikra nešiojamu radiometru

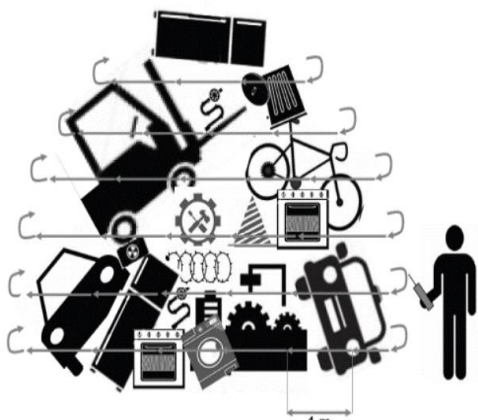
	<p>Matavimai nešiojamu radiometru turi būti atliekami 5–10 cm atstumu nuo tikrinamo (priimamo) metalo laužo ir atliekų paviršiaus ir ne toliau kaip 1 m atstumu nuo bet kurio taško metalo laužo ir atliekų masėje. Atstumas tarp matavimo taškų turi būti ne didesnis kaip 1 m. Vieno matavimo trukmė ne mažesnė kaip 5 sekundės. Prieš pradėdant matuoti, nustatomas foninis dozės galios arba jonizuojančiosios spinduliuotės intensyvumo lygis. Foninį lygį matuojamas ne mažesniu kaip 5 m atstumu nuo metalo laužo ir atliekų, kurių radioaktyvioji tarša matuojama. Esant dideliame metalų laužo kiekiui, matuojama sluoksniais, atskiriant radioaktyviosiomis medžiagomis neužterštas dalis nuo bendros metalų laužo krūvos.</p>
-------------------------------------------------------------------------------------	------------------------------------------------------------------------------------------------------------------------------------------------------------------------------------------------------------------------------------------------------------------------------------------------------------------------------------------------------------------------------------------------------------------------------------------------------------------------------------------------------------------------------------------------------------------------------------------------------------------------------------------------------------------------------------------------------------------------------------------

Krovininio transporto patikra nešiojamu radiometru

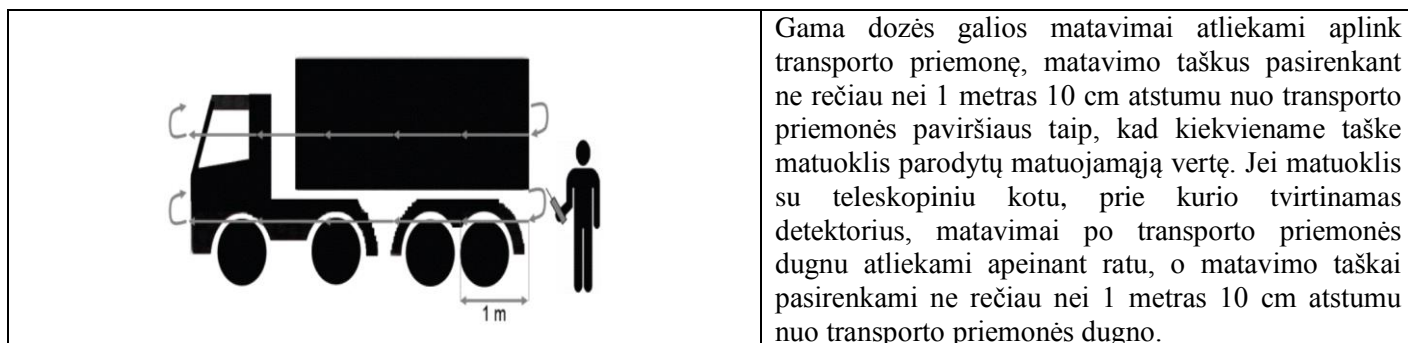

Jeigu matuojant metalo laužo ir atliekų radioaktyviąją taršą nustatoma, jog fotoninės jonizuojančiosios spinduliuotės dozės galia arba intensyvumas foninį lygį viršija ne daugiau kaip 1,5 karto, jokių priemonių imtis nereikia. Jeigu fotoninės jonizuojančiosios spinduliuotės dozės galia arba intensyvumas foninį lygį viršija daugiau kaip 1,5 karto, sekantys veiksmai:

- patikrinama, ar gerai veikia matuoklis atliekant pagal matuoklio naudojimo instrukciją;
- įsitikinti, kad signalas nėra klaidingas (objektai turėtų būti tikrinami dar kartą, matavimus pakartojant analogiškais sąlygomis arba kitu to paties tipo prietaisu);
- įsitikinus, kad signalas nėra klaidingas, objektą, skleidžiantį padidėjusią jonizuojančiąją spinduliuotę, atskirti nuo bendro objektų srauto;
- jeigu matuoklis veikia gerai, nustatoma, ar dėl kokių nors priežasčių nepadidėjęs fotoninės jonizuojančiosios spinduliuotės dozės galios arba intensyvumo foninis lygis, atliekant matavimus ne arčiau kaip 5 m atstumu nuo metalo laužo ir atliekų, kurių radioaktyvioji tarša matuojama. Jeigu fotoninės jonizuojančiosios spinduliuotės dozės galia arba intensyvumas irgi yra padidinti, metalo laužas yra neužterštas (įmanomi atvejai, kad dozės galia arba jonizuojančiosios spinduliuotės intensyvumas yra padidėję dėl galingo šaltinio, esančio už keliolikos arba keliasdešimties metrų, pavyzdžiui, užterštu metalo laužo pakrauto sunkvežimio).

Apie padidėjusią fotoninės jonizuojančiosios spinduliuotės dozės galią arba intensyvumą turi būti nedelsiant pranešama Bendruoju pagalbos telefonu **112** ar informuojamas Radiacinės saugos centui tel. **8 5 236 1936** arba el. paštu rsc@rsc.lt

Patikra dėl kokybės atitikimo. Priimamo metalų laužo patikros dėl kokybės atitikimo tikslas – užtikrinti tinkamą atliekų identifikavimą pagal laužo kategorijas ir priemaišų dydį. Atitinkamos metalų laužo kategorijos kokybę priklauso nuo krovinio frakcijos grynumo, tai yra – nuo priemaišų apimčių. Metalų laužo priemaišos – tai nemetalinės priemaišos lauže, prieš jo priėmimą. Atliekos, likusios po iškrovimo, nelaikomos priemaišomis. Priemaišų buvimas nustatomas vizualiai, tikrinant kiekvieną pristatymą. Vizuali laužo patikra gali būti atliekama dar iki laužą atgabenant į įmonę. Šiuo atveju numatoma siunta tikrinama pagal potencialaus siuntejo atsiųstas fotonuotraukas, pagal kurias apytiksliai galima identifikuoti metalų lauže vyraujančią kategoriją bei priemaišų apimtį. Po vizualinės apžiūros, metalo laužo kokybę įvertina turintis žinių ir patirties darbuotojas. Esant reikalui, atitikimas kokybės standartams gali būti nustatomas naudojant matavimo įrenginį – rūšiavimo magnetą (žr. pav. žemiau).

Rūšiavimo magnetas

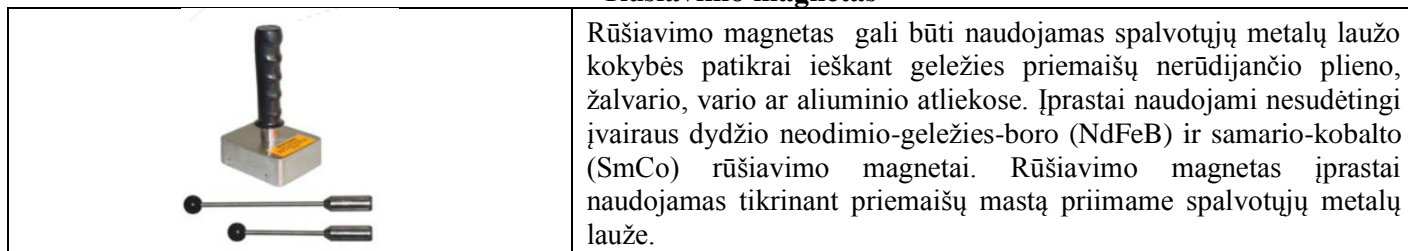

Metalu laužo priėmimas ir patikra vykdoma patikros (1) zonoje, kuri yra ties veiklavietės vartais kur ir atliekama patikra (dėl nemetalinių priemaišų ir/ar pašalinių atliekų užteršimo, kokybės kontrolės). Atliekos vizualiai tikrinamos jų dar neiškrovus iš transporto priemonių (t.y. – esant transporto priemonėse) ar nepriėmus iš fizinių asmenų. Atliekama vizualinė apžiūra dėl nemetalinių priemaišų ir draudžiamų supirkti daiktų ir medžiagų bei pavojingų atliekų užterštumo. Siuntos patikros metu priimamas metalų laužas apžiūrinamas ir, poreikiui esant, rankiniu būdu atrenkamos nemetalinės priemaišos (pvz., lentos ir pan.), kurios gražinamos siuntėjui. Po vizualios apžiūros atliekamas pristatytos metalo laužo siuntos radiacinio lygio matavimas.

Metalu laužo rūšiavimas, krova ir laikymas. Po patikros procedūrų, priimtos metalų laužo atliekos identifikuojamos pagal atliekų sąrašo kodus, kur neužterštas ir į draudžiamų supirkti medžiagų sąrašą nepatenkantis metalų laužas ir akumuliatoriai sveriami veiklavietėje esančiomis svarstyklėmis, kurios yra ties personalo patalpa. Svarstyklėmis sveriamas priimamų ir išgabenamų atliekų ir atliekų tvarkymo metu susidarančių atliekų svoris. Atsižvelgiant į santykinai nedideles priimamų atliekų siuntas, priimamos (ar išvežamų) atliekų krova vykdoma arba rankiniu būdu, arba naudojant autopakrautuvą. Išgabenamų metalų laužo didesnės siuntos gali būti pakraunamos į autotransportą naudojant šakinį minipakrautuvą.

Atliekų pirminis rūšiavimas vykdomas atliekų pirminio rūšiavimo zonoje (18 funkcinėje zonoje). Priimamas metalų laužas yra nedideliais kiekiais (didžioji dalis – iš fizinių asmenų), todėl yra pakankamai „švarus“, t.y. – iš esmės neturintis nemetalinių priemaišų (laidų izoliacinio sluoksnio likučių ir pan.). Todėl tvarkant metalų laužą nemetalinių priemaišų susidaro nedaug.

Tuo atveju, kai priimamas metalo laužas yra supakuotas didmaišiuose (pagal rūšį), tai atskirai nerūšiuojamas gali būtų iškraunamas į laikymo zonas autopakrautuvo pagalba. Tuo atveju, jeigu priimamas supakuotas į didmaišius metalų laužas vizualiai įvertintas transporto priemonėje jo dar neiškrovus, tai rūšiavimas nevykdomas ir laužas iškraunamas tiesiai į laikymo zonas.

Metalu laužas gali būti priimamas tiek gabaritinis (iki 1 m), tiek ne gabaritinis (virš 1 m), kur tinkamų transportavimui gabaritų metalų laužas ruošiamas tolimesniam transportavimui – pakraunamas įprastai į $1,33 \text{ m}^3$ tūrio didmaišius, kuriais toliau perkraunami į transporto priemones. Spalvotųjų metalų laužas gali būti laikomas ir palaidas (nesukrautas į didmaišius), tačiau laikomas vienu metu kiekis negali viršyti metalų laužui nustatyto kiekio zonoje. Metalų laužas laikymo vietoje kaupiamas iki tokių apimčių, kad būtų rentabilu ekonomiškai transportuoti. Sukauptas pakankamai tinkamų apimčių metalų laužas toliau autotransportu išvežamas iš veiklavietės.

Juodųjų ir spalvotųjų metalų laužas sandėliuojamas atskirai (atskirose zonose).

Juodųjų metalų laužo laikymas – (13) zonoje (7 x 5,5 m) įrengta pastato gale ties siena, kur metalų sandėliavimui skirtas plotas – $38,5 \text{ m}^2$, paliekant aplink sandėliuojamą metalų vietą 2-3 m pločio praėjimus. Juodųjų metalų laužas laikomas dviejuose 35 m^3 talpos metaliniuose konteineriuose (kontenerių matmenys: ilgis – 6,4 m, plotis – 2,5 m, aukštis – 2,75 m). Konteineriai laikomi vienas greta kito, paliekant 0,5 m tarpą tarp jų. Bendras laikomų kontenerių tūris – 70 m^3 (2vnt. x $35 \text{ m}^3/\text{vnt.}$), laikant, kad iš dalies suslėgto metalų laužo santykinis svoris $0,8 \text{ t/m}^3$, laikomų juodųjų metalų laužo maksimalus kiekis – 56 t ($70 \text{ m}^3 \times 0,8 \text{ t/m}^3$). Atskiro kontenerio užimamas pagrindo plotas – 16 m^2 , o paliekant 0,5 m tarpą tarp jų, bendras zonos plotas – $38,5 \text{ m}^2$. Konteineriai užpildomi metalų laužu neaukščiau, nei kontenerių aukštis (iki 2,75 m).

Spalvotųjų metalų laužo laikymas – (14) zonoje (8 x 3 m) laikomas spalvotųjų metalų laužas, kuris laikomas arba sukrautas į (1,1x1,1x1,1 m) didmaišius³ (big-bag) ($1,33 \text{ m}^3$ talpos) arba palaidas kaupe. Didmaišiuose laikomas sukrautas spalvotųjų metalų laužas gali būti laikomas atskirai rūšiuojant pagal metalų rūšis (varis, aliuminis, bronzos ir kt.). Tuo atveju, kai metalų laužas yra vienos rūšies (pvz., tik aliuminis), gali būti laikomas palaidas viename bendrame kaupe. Spalvotųjų metalų laužą laikant palaidą (pakrovos aukštis – iki 2 m), laikymo vieta papildomai gali būti aptveriamas medinėmis ar metalinėmis pertvaromis. Laikant spalvotųjų metalų laužą sukrautą į didmaišius, laikoma iki 14 vnt. didmaišių, sukrautų vienu aukštu dvejomis eilėmis (t.y. – 2 x 7 vnt.), kur kiekvieno didmaišio svoris - 1,197 t ($1,33 \text{ m}^3 \times 0,9 \text{ t/m}^3$), bendras svoris – 16,758 t. Laikant spalvotųjų metalų laužą palaidą (kaupo forma – 1/4 cilindro) metalų svoris – 16,956 t ($3,14 \times 2 \times 3 \times 8/4 \times 0,9$), todėl maksimalus spalvotųjų metalų laužo laikomo vienu metu kiekis – 16,956 t.

Metalu laužas pagal minimalių reikalavimų dulketumui mažinti laikant, kraunant, vežant palaidas kietąsias medžiagas, patvirtintų Lietuvos Respublikos aplinkos ministro 2020-11-11 įsakymu Nr. D1-682 (toliau - Reikalavimai) priedą (Eil. Nr. 32) priskiriamas S4 dispersiškumo klasei – mažo dispersiškumo medžiagoms (Reikalavimų 3 punktą), todėl metalų laužo laikymui, krovai ir transportavimui taikomi šie Reikalavimai. Kadangi metalų laužas nelaikomas atvirose aikštelėse (laikomas tik uždaroje patalpoje), tai Reikalavimų 14-15 punktai netaikomi. Įprastai metalų laužas iš veiklavietės pakraunamas į transporto priemones bei gabenamas jau supakuotas į didmaišius (palaidas gali būti laikomas tik uždaroje pastate), todėl nėra dulkių. Tuo atveju, kai gabenamas palaidas metalų laužas, transportavimo metu (tiek atgabenant į veiklavietę, tiek išgabenant iš veiklavietės), krovininio transporto atviros priekabos iš viršaus turi būti uždengiamos tekstilinėmis dangomis ar tinkliniu audiniu, kas įprasta praktika transportuojant birius krovinius. Krovininio transporto, turinčio atvirus kėbulus konstrukcijos numato tentines dangas su papildomais pritvirtinimais prie kėbulo, taip sandariai uždengiant gabenamą birų ar galimai dulkių krovinį. Dalis atliekų gabenamos uždaro tipo kėbulais, kurių konstrukcijose numatytas kėbulo pilnas uždengimas metalinėmis durimis ar stogdangiais, todėl šiuo atveju, taip išvengiant transportuojamo krovinio dulketumo. Kraunant mechaniniu krautuvu į transporto priemonę, metalų laužo pylimo greitis ir aukštis yra minimalūs, kadangi naudojamas šakinis autopakrautuvai, kuris krovinius į transporto priemones pakrauna pakeliant iš apačios į viršų, o jokių pylimų/vertimų iš viršaus žemyn nevykdyti (kadangi krovai nenaudojami griebtuviniai pakrautuvai, konvejeriai ir ekskavatoriai). Šiuo atveju dulka nevykdyti. Krovos periodiškumas organizuojamas tol, kol bus sukaupta rentabilus dydžio siunta, galinti būti sukrauta į 1 (10-20 t) krovininę transporto priemonę. Medžiagų likučiai transporto priemonėse veiklavietėje nevalomi. Naudojamo sklypo dalyje, kurioje vyksta transporto priemonių judėjimas, privažiavimo kelias periodiškai (priklausomai nuo susikaupusių sąrašų kiekių) valomas užsakant vakuuminio valymo paslaugą autošluota (tuo atveju, jeigu teršimas purvu būtų vizualiai akivaizdus). Iki veiklavietės vedantis kelias iš Dubysos gatvės yra padengtas kieta kelio danga (asfaltu), todėl nėra poreikio išvažiuojančių transporto priemonių padangas plauti arba valyti. Iš sklypo, kuriame vykdoma veikla, išvažiuojančių transporto priemonių užteršus metalų laužo nuobioromis kieta kelio danga, pastaroji išvaloma rankiniu būdu (sušluojant/surenkant sąslavas, kurios perkeliama į nemetalinių priemaišų atliekų laikymo zoną).

Elektros ir elektroninės įrangos (EEI) atliekų srauto tvarkymo technologinis procesas.

Elektros ir elektroninės įrangos atliekos (identifikuojamos atliekų sąrašo kodais 160214, 160216, 200136, 160213*, 160215*, 200123*, 200135*) nėra tvarkomos R12 būdu, o yra tik kaupiamos iki tolesnio perdavimo atliekų tvarkytojams.

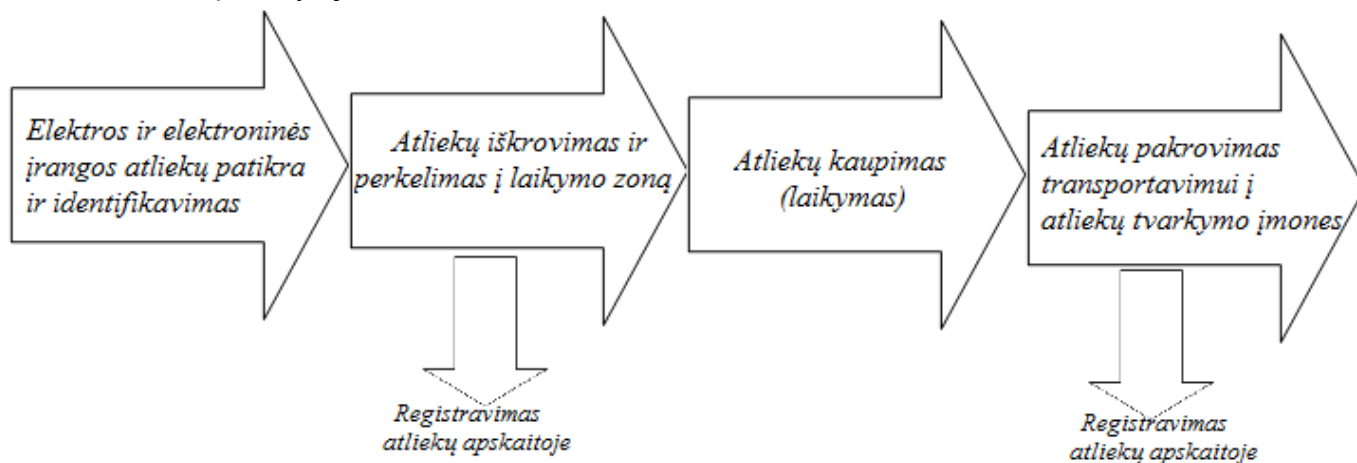

Elektros ir elektroninės įrangos atliekų srauto tvarkymo technologinio proceso schema

EEĮ atliekos, priskiriamos pavojingosioms atliekoms, įmonėje nėra tvarkomos (nėra ardamos), o tik laikomos ir perdavimo atliekų tvarkytojams. Priimamos elektros ir elektroninės įrangos atliekos (EEĮ atliekos) įprastai yra tiek pramonėje, tiek buityje susidarantys stambūs įrenginiai ar vartojimo prietaisai, tokie, kaip elektros spintos, šaldytuvų korpusai, mechanizmų dalys ir pan. (žr. pav. žemiau).



Priimamos pramonėje ir buityje susidarantys elektros ir elektroninės įrangos atliekos

Elektros ir elektroninės įrangos atliekų sudedamosios metalinės dalys ir metaliniai komplektavimo gaminiai priimami tik iš juridinių ir individualią veiklą vykdančių asmenų, kurių ūkinėje veikloje susidaro šios atliekos. Elektros ir elektroninės įrangos atliekos surenkamos atskirai ir nemaišomos su kitomis atliekomis. Jeigu elektros ir elektroninės įrangos atliekos yra užterštos pavojingomis medžiagomis ir todėl kelia grėsmę atliekas tvarkančių įmonių personalo saugumui ir sveikatai, jos negali būti priimamos ir turi būti perduodamos atgal atliekų siuntėjui. Priėmimo metu atliekos sveriamos, patikrinus duomenis apie atgabentas atliekas, jos perkeliamos į laikymo zoną.

Pavojingų elektros ir elektroninės įrangos atliekų laikymas.

11 zona (2x2 m) išskirta į dvi dalis po 2 m² (1 x 2 m), kur kiekvienoje jų laikomos pavojingos EEĮ atliekos (šaldytuvai ir pan.), kurie statomi vienas greta kito pagal atskirus srautus – pramoninė EEĮ (160213*, 160215*) ir buityje susidarantys EEĮ atliekos (200123*, 200135*). Laikomų EEĮ atliekų (tiek pramoninių, tiek buitinių) aukštis – iki 1,5 m, todėl zonos (2 x 2 m) užimamas tūris – 6 m³ (2x2x1,5). EEĮ atliekų tankis – 0,26 t/m³, laikomų atliekų maksimalus kiekis vienu metu – apie 1,56 t.

Nepavojingų elektros ir elektroninės įrangos atliekų laikymas.

12 zona (2x2 m) išskirta į dvi dalis po 2 m² (1 x 2 m), kur kiekvienoje jų laikomos nepavojingos EEĮ atliekos (skalbyklės, lygintuvai, elektros spintos ir pan.), kurie statomi vienas greta kito pagal atskirus srautus – pramoninė EEĮ (160214, 160216) ir buityje susidarantys EEĮ atliekos (200136). Laikomų EEĮ atliekų (tiek pramoninių, tiek buitinių) aukštis – iki 1,5 m, todėl zonos (2 x 2 m) užimamas tūris – 6 m³ (2x2x1,5). EEĮ atliekų tankis – 0,3037 t/m³, laikomų atliekų maksimalus kiekis vienu metu – apie 1,822 t.

Priimamų (ar išvežamų) EEĮ atliekų krova vykdoma arba rankiniu, arba mechanizuotu būdu – naudojant pakrautuvą. Autopakrautuvu perkeliama didesnių apimčių atliekos iš transporto priemonių į pastatą, kuriame toliau rankiniu būdu šios atliekos sudedamos laikymo zonoje. Sukaupus siuntą, EEĮ atliekos pakraunamos į transporto priemones arba rankiniu būdu, arba naudojant autopakrautuvą.

Baterijų ir akumuliatorių atliekų srauto tvarkymo technologinis procesas.

Baterijų ir akumuliatorių atliekos (identifikuojamos atliekų sąrašo kodais 160601*, 160602*, 200133*, 160604, 160605) nėra tvarkomos R12 būdu, o yra tik kaupiamos iki tolesnio perdavimo atliekų tvarkytojams.

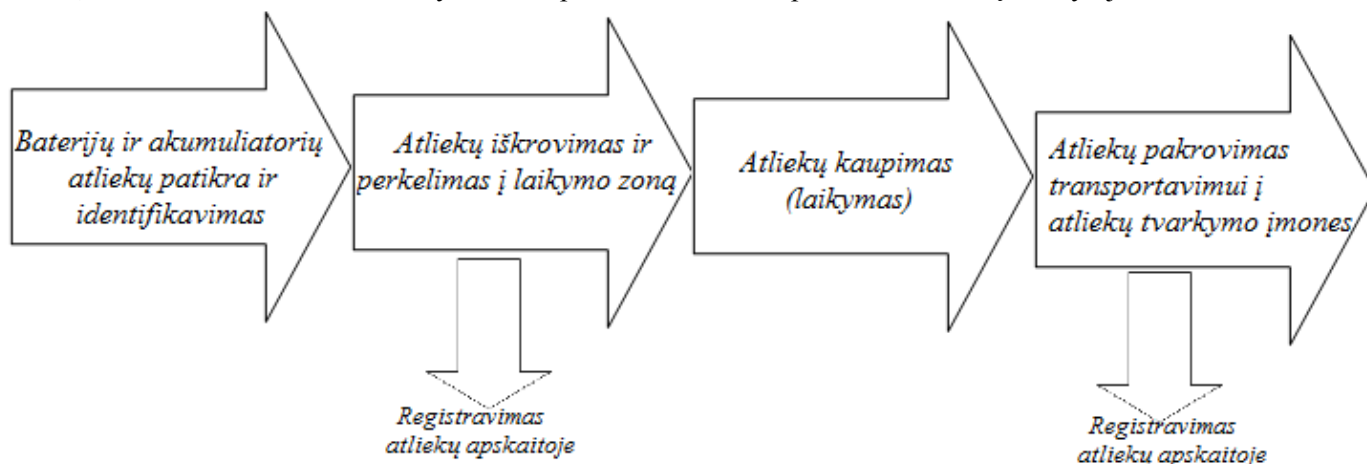

Baterijų ir akumuliatorių atliekų srauto tvarkymo technologinio proceso schema

Baterijų ir akumuliatorių atliekų priėmimo ir krovos procedūros. Baterijų ir akumuliatorių atliekos priimamos ir laikomos jų fiziškai neapdorojant (t.y. – nepakeičiant fizinės būklės). Prieš priimant į veivlavietę baterijų ir akumuliatorių atliekas, atliekama jų patikra dėl pavojingumo/nepavojingumo savybių, kad identifikuoti priskiriant atitinkamą atliekos sąrašo kodą. Bet kurių baterijų ir akumuliatorių pavojingumą lemia juose esantis skystos frakcijos elektrolitas, kuriame būna patalpintos metalo plokštelės. Siekiant tinkamai identifikuoti baterijų ir akumuliatorių, atliekų siunta įvertinama pagal tiekėjo pateiktas technines specifikacijas ir/ar patikrinama natūroje vizualiai dar prieš atliekas įsigyjant fiziškai ar nuosavybės teise. Baterijų/akumuliatorių pavojingumo/nepavojingumo savybės nustatomos (įvertinamos) dvejais etapais: 1 – vertinimas atliekamas dar prieš įsigyjant atliekas juridiskai (nuosavybės teise) ir 2 – vertinimas atliekamas prieš įsigyjant atliekas fiziškai (prieš iškraunant veivlavietėje).

1. Kai baterijų ir akumuliatorių atliekos numatomos gauti iš siuntėjo esančio kitame mieste ar šalyje (t.y. – atliekų dar fiziškai neįgijus), pavojingumo/nepavojingumo savybės nustatomos pagal siuntėjo raštišką patvirtinimą (šios nuostatos įtraukiamos į atliekų pirkimo-pardavimo sutartis), kad baterijų/akumuliatorių sudėtyje yra ar nėra elektrolito, priskiriamo pavojingoms medžiagoms – pagal atitinkamų baterijų/akumuliatorių korpuso markiruotes, identifikuojančias baterijų/akumuliatorių tipą ir elektrolito rūšį - pagal potencialaus siuntėjo atsiųstų telekomunikacijų įrenginiais fotonuotraukų įvertinimas. Pagal fotonuotraukas galima pakankamai aiškiai identifikuoti, ar siunta yra būtent pramoninės baterijos ir akumuliatoriai, kadangi pastarieji skiriasi fiziniu dydžiu nei nešiojamos buitinės ar automobilinės baterijos bei akumuliatoriai. Taip pat, pramoninių baterijų ir akumuliatorių korpusai įprastai yra ženklinami gamintojų žymėmis, kuriose nurodoma informacija apie gamintoją, baterijų/akumuliatorių tipą, modelį ir pan., pagal ką gamintojo tinklalapyje ar internete apskritai galima nustatyti technines specifikacijas, įskaitant ir pavojingumą. Atskirais atvejais, kai atliekų siuntėjas yra Klaipėdos mieste, planuojamos siuntos patikra dėl pavojingumo/nepavojingumo savybių gali būti atliekama siuntėjo vietoje.

2. Atliekų pavojingumo/nepavojingumo savybių vertinimas atliekamas ir prieš įsigyjant atliekas fiziškai (prieš iškraunant veivlavietėje), kai jau atlikta preliminarinė patikra, aprašyta 1 punkte. Baterijų/akumuliatorių siuntą autotransportu atgabenus į veivlavietę, pastaroji yra vizualiai ir fiziškai patikrinama dar siuntos neiškrovus, t.y. – autotransporto priemonėje (įlipus į sunkvežimį). Taip fiziškai patikrinama, ar atgabenta siunta atitinka iš anksto siuntėjo patvirtintus aprašymus bei pateiktose fotonuotraukose matomas specifikacijas (t.y. – ar tai tos pačios atliekos). Pasirinktinai patikrinamos baterijų/akumuliatorių korpusų markiruotės (ženkliniai), pagal kuriuos gali identifikuoti baterijų/akumuliatorių sudėtį bei pavojingumą. Tuo atveju, kai nustatoma, kad pristatytoje siuntoje baterijos/akumuliatoriai neatitinka siuntėjo pateiktų techninių specifikacijų (t.y. – ne pramoninio srauto, dydžio, modelio, gamintojo ir pan.), siunta į veivlavietę paprasčiausiai nepriimama ir grąžinama siuntėjui. Šiuo atveju surašomas atliekų atsisakymo priimti ir grąžinimo aktas ant laisvos formos blanko, kurį pasirašo atliekų įvertinimą atlikęs įmonės atsakingas asmuo ir siuntą pristatęs siuntėjo atstovas.

Po patikros procedūros priimtose baterijų ir akumuliatorių atliekos yra rankiniu būdu arba naudojant autopakrautuvą perkeliamos į šių atliekų laikymo (16) zoną pastate. Priimtose atliekos sveriamos veivlavietėje esančiomis platforminėmis svarstyklėmis (svėrimo riba 1500 kg) arba prieš atgabenant į pastatą – automobilinėmis svarstyklėmis (esant didesnės apimties siuntai). Atgabentų baterijų ir akumuliatorių atliekų krova vykdoma arba rankiniu, arba mechanizuotu būdu – naudojant pakrautuvą. Autopakrautuvu perkeliama didesnių apimčių

akumuliatorių/baterijų atliekų iš transporto priemonių į pastatą, kuriame toliau rankiniu būdu šios atliekos sudedamos į laikymo dėžes. Baterijų ir akumuliatorių atliekos nerūšiuojamos, o iš karto perkeliama į atskirą jų laikymo vietą ir tik laikomos iki perdavimo tolesniems atliekų tvarkytojams. Sukaupus siuntą baterijų ir akumuliatorių atliekos pakraunamos į transporto priemones – arba kartu su spec. dėžėmis, kurios po to grąžinamos, arba rankiniu būdu perkeliama į vežėjo pristatytas laikymo dėžes, kurios į transporto priemonę pakeliamos autopakrautuvu. Nedidelių apimčių siuntos iš veiklavietės į sunkvežimius gali būti perkraunamos tik rankiniu būdu.

Baterijų ir akumuliatorių atliekų laikymas. Pavojingos baterijų ir akumuliatorių atliekos (160601*, 160602*, 200133*) laikomos (16) zonoje ties galine pastato siena. Šioje zonoje laikomi iš kitų asmenų priimami bei ENTP išmontavimo metu sisidarantys automobiliniai švino akumulatoriai (stačiakampio formos vidutiniai išmatavimai: 0,175x0,3x0,22m (tūris – 0,012 m³), kurie nėra apdorojami ar kitaip perdirbami, o tik kaupiami ir laikomi iki tolesnio perdavimo atliekų tvarkytojams. Akumulatoriai laikomi 4 vnt. specialiose 0,75 m³ talpos (vidaus kameros matmenys) dėžėse (tipas 60-33 arba kitas analogas), skirtose akumuliatorių ar kitokio tipo baterijų saugojimui arba transportavimui, kurios mechaniškai ir chemiškai atsparios daugelio aliejų bei rūgščių poveikiui, lengvai valomos, atsparios ultravioletiniams spinduliams. Dėžės turi sandariai uždaromus dangčius. Dėžėse pasirinktinai laikomos atliekos (pagal atliekų sąrašo kodus: 160601*, 160602* ar 200133*, kur laikomas vienu atliekų metu kiekis (laikant, kad akumuliatorių/baterijų tankis² – 1,35 t/m³) - 4,05 t (4x0,75x1,35). Dėžėse gali būti laikomos kelių rūšių akumuliatorių atliekos atitinkamai jas atskyrus medinėms ar metalinėms plokštelėms dėžės viduje.

Nepavojingų akumuliatorių ir baterijų atliekos laikomos (16) zonoje. Šioje zonoje laikomi iš kitų asmenų priimamos nepavojingoms priskiriamos baterijų ir akumuliatorių atliekos kodais: 160604, 160605, kurios laikomos plastikinėje (arba metalinėje) 1 m³ talpos talpykloje/dėžėje/konteineryje. Laikomas vienu metu atliekų kiekis (laikant, kad akumuliatorių/baterijų tankis – 1,35 t/m³) - 1,35 t. Dėžėje gali būti laikomos kelių rūšių akumuliatorių atliekos atitinkamai jas atskyrus medinėms ar metalinėms plokštelėms dėžės viduje.

Automobilinių katalizatorių atliekų srauto tvarkymo technologinis procesas.

Automobilinių katalizatorių atliekos (identifikuojamos atliekų sąrašo kodu 160801) nėra tvarkomos R12 būdu, o yra tik kaupiamos iki tolesnio perdavimo atliekų tvarkytojams. Automobiliniai katalizatoriai yra sausos kubo formos keramininės kaladės (apie 20 ant 20 cm išmatavimų), neturintys skysčių. Kadangi katalizatoriams nėra nustatyti specialieji pakavimo reikalavimai, tai pastaruosius numatoma laikyti sandariose talpose.

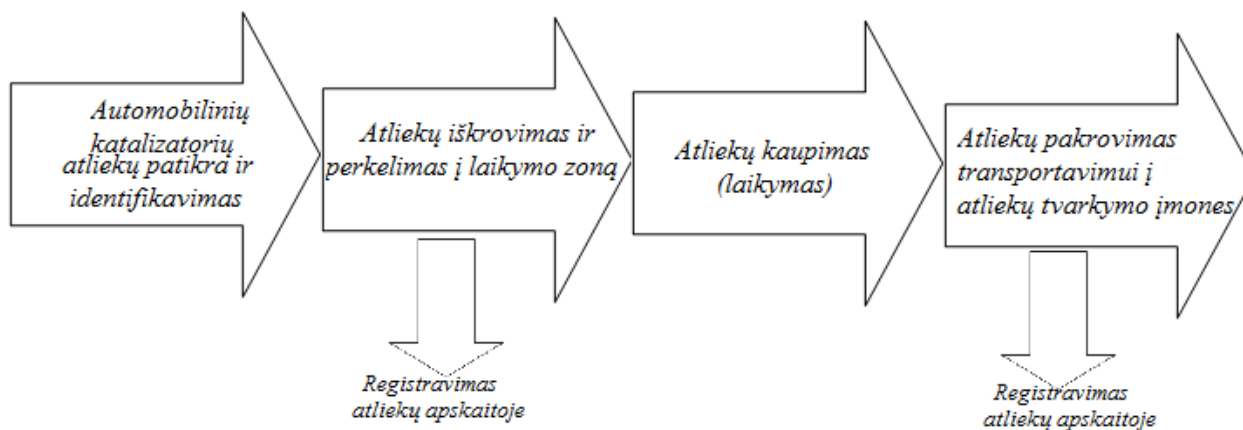

Automobilinių katalizatorių atliekų tvarkymo technologinio proceso schema

Automobilinių katalizatorių laikymas ir krova. Surinkimas ir laikymas vykdomas uždareame pastate. Automobilinių katalizatorių atliekos laikomos 19 zonoje, kurios plotas – 0,8 m² (2 statinės po 0,4 m² (0,6x0,6 m)). Automobiliniai katalizatoriai laikomi dvejose 200 ltr. metalinėse statinėse (skersmuo – 0,6 m, aukštis – 0,95 m), kurios statomos viena greta kitos ties pastato siena. Laikant, kad automobilinių katalizatorių santykinis svoris – 0,9 t/m³, bendras laikomų automobilinių katalizatorių kiekis – 0,36 t (2 vnt.x0,2 m³ x 0,9 t/m³). Kadangi katalizatoriai gali būti kelių tipų (keramininiai, metaliniai ir kt.), tai priimant juos pastarieji gali būti pagal kategorijas rūšiuojami ir laikomi atskirose statinėse. Iškrovimas ir pakrovimas išgabenimui vykdomas tik rankiniu būdu, atsižvelgiant į santykinai nedideles vienu metu laikomų šių atliekų apimtis. Po patikros procedūros priimtos automobilinių katalizatorių atliekos yra rankiniu būdu perkeliama į šių atliekų laikymo zoną pastate. Priimtos atliekos sveriamos veiklavietėje esančiomis platforminėmis svarstyklėmis (svėrimo riba 1500 kg). Sukaupus siuntą automobilinių katalizatorių atliekos pakraunamos į transporto priemones rankiniu būdu kartu su metalinėmis (200 ltr. talpos) statinėmis arba perkeliama į vežėjo atsivežtą talpyklą.

Eksplloatuoti netinkamų transporto priemonių (ENTP) tvarkymo technnloginis procesas.

Eksplloatuoti netinkamų transporto priemonių (ENTP) apdorojimo procesą sudaro trys nuoseklūs, vienas po kito einantys, etapai:

I – ENTP priėmimo ir patikros etapas;

II – ENTP išmontavimo (technologinis) etapas;

III – Medžiagų srautų, susidarančių išmontuojant ENTP, tvarkymo etapas.

Visi trys etapai vykdomi nuosekliu eiliškumu, t.y. – nuo pasiruošimo iki galutinio medžiagų, susidarančių išmontavus ENTP, sutvarkymo (žr. pav. žemiau).

Eksplloatuoti netinkamų transporto priemonių apdorojimo proceso eigos schema

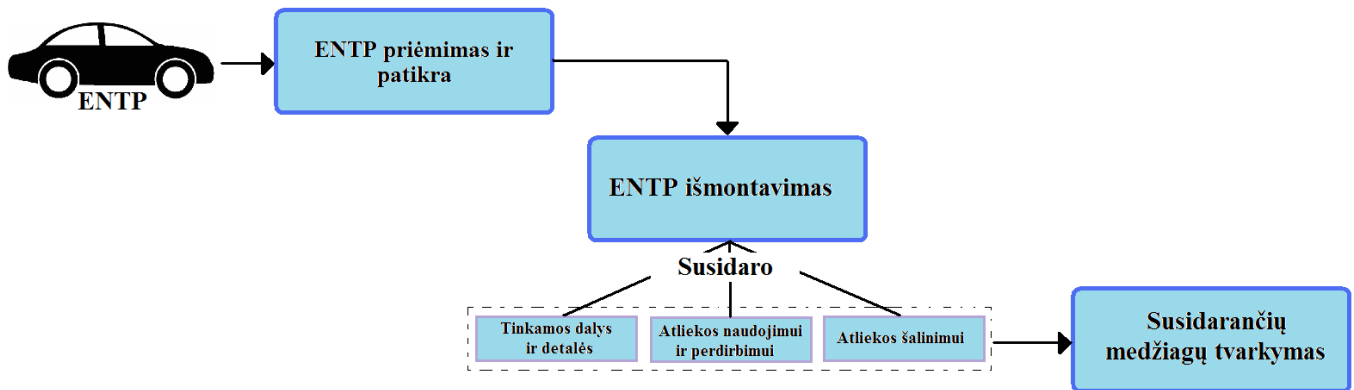

I. ENTP priėmimo ir patikros etapas

Į apdorojimo vietą eksploatuoti netinkamos transporto priemonės (ENTP) atgabenamos arba bendrovės naudojamu autotralu, arba siuntėjų pristatomu autotralu, arba sava eiga. Prieš priimant į apdorojimo įrenginį ENTP, tikrinama, ar eksploatuoti netinkama transporto priemonė turi transporto priemonės veikimui būtinas pagrindines dalis ir agregatus, visų pirma variklį, kėbulą ir pan., ir 2 - ar eksploatuoti netinkamoje transporto priemonėje nėra pašalinių atliekų. Priimamos ENTP faktinė masė (svoris) nustatoma kitų įmonių automobilinėmis svarstyklėmis pagal svėrimo paslaugų sutartį arba vienetinius užsakymus. Kadangi į veiklavietę ENTP (paimamos vietose iš fizinių/juridinių asmenų) atgabenamos įmonės autotralu (t.y. – užkeltos ant autotralu), tai svėrimas vykdomas prieš atgabenant ENTP į veiklavietę. Gabenant ENTP autotralu, nuvykstama į automobilių svarstyklių vietą pasveriamas autotralas su ENTP. Priimtos ENTP svoris nustatomas, kaip pakrauto autotralo su ENTP ir tuščio autotralo svorio skirtumas. Tam tikslui įmonė turi vidaus aktu užfiksuoti naudojamo nepakrauto autotralo svorį, kuris būtų minusuojamas pakrautų ENTP autotralo svorių. Priėmus eksploatuoti netinkamą transporto priemonę, valstybės įmonės „Regitra“ interneto tinklalapyje <http://www.regitra.lt> patikrinus, ar ši transporto priemonė nėra suvaržyta turtinių teisių apribojimų (arešto, įkeitimo ar kt.), ir, jei šių apribojimų nėra, išduodamas jos savininkui Eksploatuoti netinkamos transporto priemonės sunaikinimo pažymėjimas, kurio forma pateikta Eksploatuoti netinkamų transporto priemonių tvarkymo taisyklių (patvirtintų Lietuvos Respublikos aplinkos ministro 2003-12-24 įsakymu Nr. 710, su pakeitimais) priede. Priėmus ENTP apdorojimui, pastaroji perkeliama (sava eiga ar buksyruojant) į ENTP laikymo zoną, kurioje ir laikoma iki išmontavimo pradžios. Toliau ENTP perkeliama į išmontavimo zoną (funkcinių zonų išdėstymas ir jų aprašymas pateikiamas techninio reglamento 2.3. punkte), kurioje ir vykdomas išmontavimas.

II. ENTP išmontavimo (technologinis) etapas

Iš ENTP laikymo zonos (žr. techninio reglamento 2.3. punktą) ENTP perkeliama į išmontavimo zoną, kurioje toliau ir vykdomas išmontavimas. ENTP išmontavimas vykdomas nuosekliomis procedūromis pradedant nuo skysčių pašalinimo (surinkimo) iš automobilio mazgų ir sistemų (t.y. – nuo automobilio nukenksminimo). Po ENTP nukenksminimo, išmontavimo procedūros vykdomos atskiriant lengviausiai prieinamas išorines automobilio dalis ir komponentus, toliau išmontuojant vidaus sistemas ir baigiant šių sistemų išardymu.

II.1. Eksploatuoti netinkamų transporto priemonių nukenksminimas

Eksploatuoti netinkamų transporto priemonių nukenksminimo operacijos atliekamos sutinkamai su tarptautinėmis Eksploatuoti netinkamų transporto priemonių nukenksminimo gairėmis, skirtoms ENTP apdorojimo įmonėms, parengtoms atsižvelgiant į 2000 m. spalio 18 d. Europos Parlamento ir Tarybos direktyvą Nr. 2000/53/EC dėl eksploatuoti netinkamų transporto priemonių. Gairėmis nustatytos privalomos operacijos ir jų rekomenduojami atlikimo būdai, užtikrinant, kad ENTP būtų išmontuojamos saugiu aplinkai būdu.

ENTP nukenksminimas vykdomas tam tikra seka – operacijomis, nustatytomis apibendrinant daugiametę ENTP apdorojimo įmonių praktiką (žr. lentelę žemiau). Priklausomai nuo turimų techninių pajėgumų ir įrangos pobūdžio, galimos ir alternatyvios operacijos nukenksminant ENTP, tačiau jos turi atitikti esminius teisės aktais ir tarptautine praktika nustatytus ENTP nukenksminimo būdus.

ENTP nukenksminimo seka

Nukenksminimo operacijos vykdymo lokacija (iš viršaus/iš apačios)	Nukenksminimo operacijos
Iš viršaus	Baterijų ir akumuliatorių išėmimas iš ENTP
Iš viršaus	Kuro ir alyvos turinčių talpų vožtuvų nuėmimas ir ertmių padarymas
Iš viršaus	Radiatoriaus veiklos režimo nustatymas maksimaliam
Iš viršaus	Vairo ir padangų nuėmimas
Iš viršaus	Dalių, turinčių gyvsidabrio junginių, išėmimas
Iš apačios	Variklio alyvos ir tepalų filtrų surinkimas
Iš apačios	Alyvos iš transmisijos, įskaitant ir iš galinio diferencialo, surinkimas
Iš viršaus	Oro kondicionavimo sistemos išėmimas (prieš išimant atskirai išsiurbiamas freonas užsakant kitą įmonę)
Iš apačios	Stabdžių skysčių pašalinimas
Iš apačios	Katalizatoriaus išėmimas
Iš viršaus	Langų plovimo bakelio išėmimas
Iš viršaus	Stabdžių ir sankabos pašalinimas
Iš viršaus	Vairo stiprintuvo bakelio pašalinimas
Iš apačios	Kuro bako pašalinimas
Iš viršaus (bagažinės)	Dujų bako ir dujų įrangos išmontavimas (prieš išmontuojant dujų baką surenkamos suskystintos dujos užsakant dujų įrangos remonto įmonę)
Iš apačios	Amortizatorių pašalinimas
Iš apačios	Skysčių talpų dangtelių surinkimas
Iš viršaus	Oro pagalvių ir kitų sprogstamųjų įtaisų atskyrimas ir pašalinimas iš ENTP (jų neįmanoma techniškai aktyvuoti ENTP viduje)

Vienu metu gali būti vykdomos kelios ENTP nukenksminimo operacijos, taip užtikrinant ENTP nukenksminimo laiko minimizavimą. Vairo ir padangų pašalinimas iš ENTP nėra privalomos nukenksminimo procedūros, tačiau švino svarmenys turi būti būtinai pašalinami iš ENTP. Tuo atveju, kai iš ENTP numatomos išimti dalys ir mazgai gali būti tinkami pakartotinam naudojimui, juose esantys skysčiai (pvz., amortizatorių skystis), dujos ir medžiagos (pvz., katalizatoriai) gali būti ir nepašalinami, kad šios dalys ar mazgai nebūtų mechaniškai pažeisti. Tačiau tai leistina tik tuo atveju, jeigu dalys ir mazgai yra pakankamai sandarios konstrukcijos, kad iš jų skysčiai ar dujos nepatektų į aplinką.

Akumuliatorių pašalinimas iš ENTP

Demontavimo metu iš ENTP pašalinami (t.y. - išimami) švino akumuliatoriai (160601*), naudojant įprastinius rankinius įrankius (veržliarakčius ir kt.) atsukant tvirtinimo gnybtus ir elektros kabelius (žr. pav. žemiau). Elektros iškrova (kibirkščiavimu) pasižymintys akumuliatoriai pašalinami prieš kuro likučių pašalinimą iš automobilio. Pirmiausia nuo akumuliatoriaus atjungiamas neigiamo krūvio kabelis, kuris įprastai yra juodos spalvos arba pažymėtas minuso ženklu. Paskui atjungiamas teigiamo krūvio kabelis (įprastai raudonos spalvos ir su pluso ženklu) ir akumuliatoriaus laikikliai (žr. žemiau).

Akumuliatorių išėmimas iš ENTP



Akumuliatoriaus tipas	Išėmimo operacijos aprašymas
Žemos įtampos akumuliatorių išėmimas	Akumulatoriai išimami atlaisvinus pritvirtinimus ir kabelius.
Aukštos įtampos akumuliatorių išėmimas	Išjungiamas variklis. Atjungiami laidai nuo įprastinio 12V akumuliatoriaus. Izoliuojama aukštos įtampos sistema ištraukiant techninio aptarnavimo kištuką (pirmiausiai neigiamo krūvio) arba išjungiant jungiklį (priklausomai nuo gamintojo). Pašalinus techninio aptarnavimo kištuką arba išjungus jungiklį, palaukiama 10 min., kol aukštos įtampos sistema išsijungia arba išsikrauna, t.y. – kol akumuliatoriau įpakavimo išorėje nebelieka įtampos. Akumulatorius išimamas.

Išimti iš ENTP akumulatoriai ir baterijos yra su elektrolitu, todėl perkeliamos į sandarią talpą ir laikomi iki perdavimo atliekų tvarkytojams. Akumulatoriai neardomi.

Alyvos turinčių talpų vožtuvų nuėmimas ir ertmių padarymas

Prieš pašalinant skysčius iš ENTP, pirmiausiai atidaromi ar pašalinami dangteliai ar kamščiai nuo tepalų, aušinimo ir stabdžių skysčių bakelių (žr. žemiau).

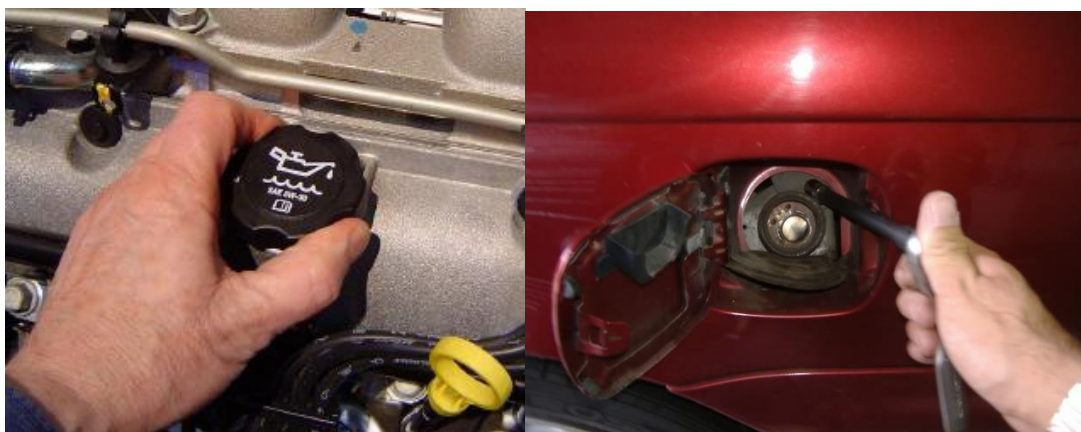

Skysčių pašalinimas iš ENTP

Pavojingų skysčių surinkimas ir pašalinimas yra pirmasis ENTP išmontavimo ir pagrindinis nukenksminimo etapas, kuriuo užtikrinama, kad skirtingos rūšies skysčiai (alyvos, aušinimo ir kt.) tolesnio demontavimo metu neišsiliėtų ant grindinio ir tarpusavyje nesusimaišytų.

Prieš pašalinant iš ENTP alyvas ir kitus skysčius, ENTP autopakrautuvo pagalba gali būti pakeliama ant platformos:



Lengvai prieinamose ENTP sistemose esantys skysčiai įprastai pašalinami nenaudojant specialios išsiurbimo įrangos, o nuleidžiant skysčius į po ENTP pakišamą skysčių surinkimo lovelius (pagal atskiras pozicijas). Skysčiai nuleidžiami nuėmus skysčių išleidimo dangtelius arba pragręžiant nedideles ertmes sistemų apačioje.

Skysčių surinkimas iš ENTP įprastai pradamas nuo variklio alyvos pašalinimo. Tuo pačiu metu gali būti vykdomas ir kitų skysčių (antifrizo) surinkimas, tačiau atskirų skysčių rūšims surinkti turi būti po ENTP sistemomis padedamos atskiros surinkimo talpos.

Gyvsidabrio turinčių dalių pašalinimas iš ENTP

Kai kurie automobiliuose esantys jungikliai (pvz., apšvietimo ir jutiklių sistemose) gali turėti gyvsidabrio junginių (žr. pav. žemiau). Tokios dalys, yra gamintojo paženklintos atpažinimo ženklais, kas leidžia juos identifikuoti ir pašalinti iš ENTP – iš esmės tai smulkios uždarnos kapsulinės lempučių dalys (turinčios gyvsidabrio junginių kontaktuose), esančios prietaisų skydelio ar kitų elektroninių automobilio mechanizmų indikatoriuose ar jutikliuose.

Atskirai saugiai (t.y. – fiziškai nepažeidžiant) išimtos gyvsidabrio turinčios dalys identifikuojamos atliekos kodu 160108* (sudedamosios dalys, kuriose yra gyvsidabrio) ir perkeliamos į pavojingų atliekų laikymo zoną, kur laikomos 5 ltr. plastikinėje uždarojoje taroje. Tuo atveju, kai dėl ypatingo smulkumo (kas fiziškai apsunkintų saugų išėmimą iš ENTP), atskirai gyvsidabrio turinčios dalys (lemputės, jutikliai ir kt.) gali būti neišimamos, o išimamos kartu su santykinai stambiais šių dalių turinčiais elektros blokais (su lemputėmis, jutikliais ir pan.) iš ENTP (bet kuriame nuklenksminimo etape) ir perduodamos kitiems atliekų tvarkytojams, identifikuojant šias atliekas kaip automobilinės elektrotechnikos ir elektronikos atliekas, turinčios pavojingųjų sudėtinių dalių (160213*) arba kaip automobilinės pavojingos sudedamosios dalys (160121*). Šiuos elektroblokus vizualiai nesudėtinga identifikuoti, kad tai yra būtent ENTP elektrotechninės ir elektroninės atliekos, todėl tolesniam šių atliekų tvarkytojui nekiltų kliūčių tinkamai sutvarkyti šias atliekas.

Gyvsidabrio junginių turinčių elementų tipinės lokacijos ENTP

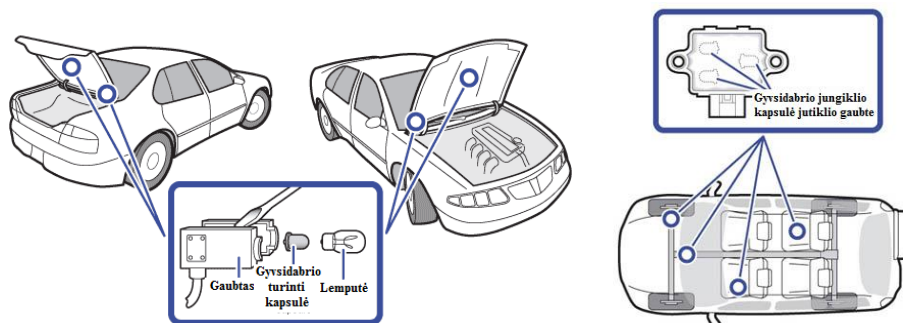

Oro kondicionavimo įrangos išmontavimas

Oro kondicionavimo sistemos išmontavimas atliekamas prieš tai pašalinus kompresoriuje esantį šaltnešį. Veiklos vykdytojas savo jėgomis šaltnešio iš kondicionavimo sistemos nešalina. Iš ENTP kondicionavimo sistemos šaltnešis pašalinamas užsakant paslaugą iš atitinkama veikla užsiimančio autoserviso. Dabartinėse automobilių kondicionierių sistemose nuo 1993 m. naudojamas freonas R134a, kuris laikomas ekologiškai švairiu vietoj R12, kuris priskiriamas ozono sluoksnį ardančioms medžiagoms (OAM). Veiklos vykdytojas numato priimti gerokai vėlesnių metų gamybos ENTP – nuo 1995 m. ir vėlesnės laidos, todėl nenumatoma, kad bus priimamos ENTP, turinčios kondicionavimo sistemose freoną R12. Automobilių eksploatacijos metu kasmetinis freono nuostolis kondicionavimo sistemoje siekia apie 5-7 proc. kameroje esamo kiekio. Atsižvelgiant į tai, iki 1993 m. (t.y. – daugiau nei prieš 26 metus) užpildytose automobilių kondicionavimo sistemose OAM likučių praktiškai neturėtų būti. Šaltnešis – freonas R134a yra saugus aplinkai ir žmonių sveikatai, tačiau nepaisant to, iš kondicionavimo sistemos šaltnešis pašalinamas užsakant paslaugą iš atitinkama veikla užsiimančio autoserviso. Šaltnešius užsakomos paslaugos autoserviso darbuotojai surinktų naudojant mobilią stotelę, kuri skirta surinkti ir/ar papildyti autokondicionierius freonais 134a ar kitus šaltnešius. Vadovaujantis aplinkos apsaugos reikalavimų transporto priemonių techninei priežiūrai ir remontui aprašo (patvirtinto LR aplinkos ministro 2007-07-13 įsakymu Nr. D1-405) nuostatomis, atliekų (šiuo atveju freono R134a likučių), susidarantių teikiant autoserviso paslaugą (šiuo atveju – išsiurbiant freoną iš automobilių kondicionavimo įrangos) darytojas laikomas autoserviso paslaugos teikėjas.

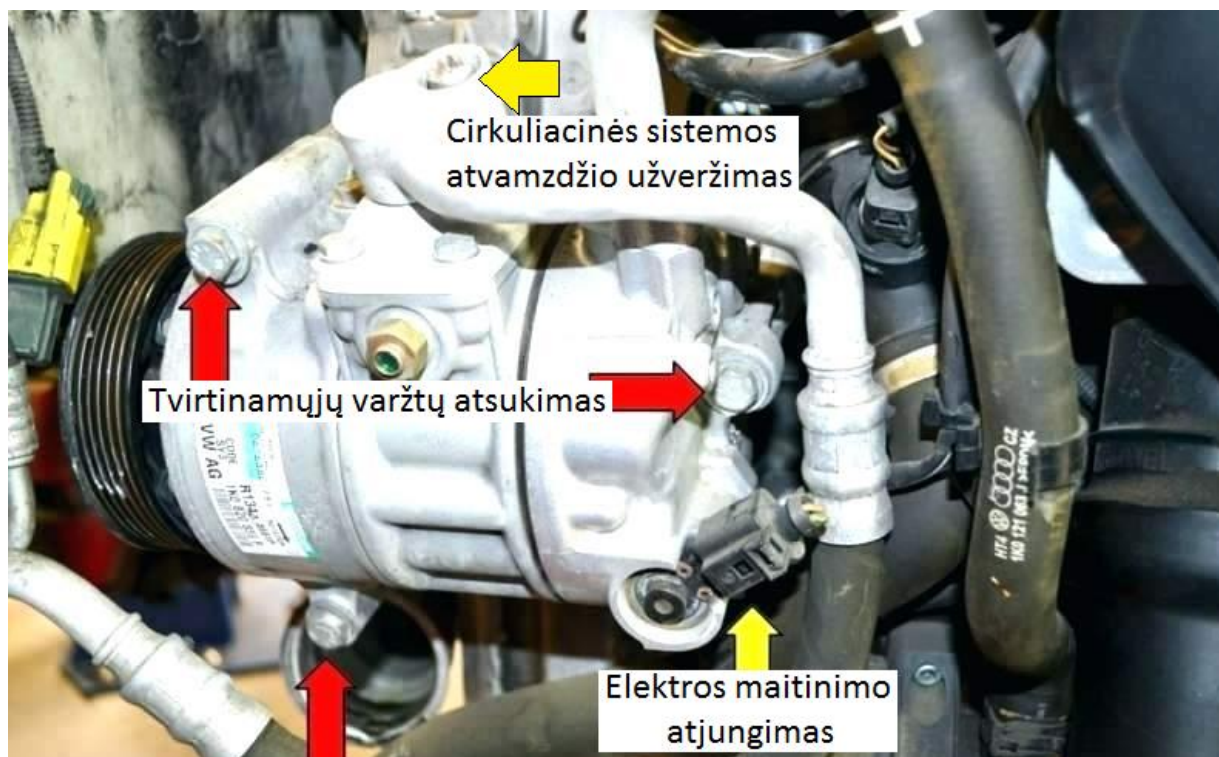

Pašalinus iš kondicionavimo sistemos šaltnešį, mechaniškai atjungiamas elektros maitinimo kabelis. Ties kompresoriumi esantis cirkuliacinės sistemos atvamzdis mechaniškai po šaltnešio nusiurbimo papildomai užsukamas, nepaisant, kad iš sistemos jau pašalinti šaltnešio likučiai. Kai kurių automobilių kondicionavimo sistemos kompresoriai gali turėti atvamdžius su cirkuliacine sistema sujungtus guminėmis žarnomis. Tuo atveju, prieš išimant kondicionierių iš ENTP, guminės žarnos yra papildomai užveržiamos veržlėmis ties vieta, kur yra jungtis su kompresoriaus atvamzdžiu. Toliau atlaisvinami kompresoriaus tvirtinamieji varžtai bei kompresorius rankomis išimamas iš ENTP. Kondicionavimo sistemos elementai, iš kurių pašalintas šaltnešis, priskiriamos nepavojingoms atliekoms, įprastai pagal vyraujančią medžiagos dalį – juodųjų metalų laužui (atliekos kodas - 160117).

Dujų bako ir dujinės įrangos išmontavimas

Lengvuosiuose automobiliuose gali būti įrengta suskystintų dujų įranga, turinti dviejų tipų dujų bakus: 1 – cilindrinį baką (pailgo baliono formos bakas, įrengiamas bagažinės gale ties keleivių sėdynės sienele) arba 2 – toroidinį baką (disko formos balionas, įrengiamas atsarginio rato vietoje bagažinės dugne). Veiklos vykdytojas atlieka dujinės įrangos išmontavimą prieš tai užsakius suskystintų naftos dujų ir likusių garų surinkimo paslaugą iš automobilių dujų įrangos įmonės specialistų, kurie į specialų metalinį slėginį konteinerį siurbliu surinktų suskystintų dujų ir jų garų likučius iš bako.

Net ir ištuštinus dujų baką, jame vis tiek gali išlikti dujų garų likučių, todėl prieš atjungiant dujų įrangos elementus, surinkus dujų likučius, būtų atliekama (sutartiniais pagrindais) dujų garų likučių patikra dujų bake (žr. pav. žemiau). Nors suskystintų naftos dujų bakai yra gana tvirti, gali būti, kad senoje ar avarijos sugadintoje transporto priemonėje esančios cisternos ar vamzdžių jungtys galėjo būti mechaniškai pažeistos, leidžiančios dujoms nutekėti. Tai ypač svarbu, jei akumulatorius yra šalia dujų bako bagažinėje, nes akumulatorius išimamas iki dujų bako išmontavimo, o kibirkštys galėtų uždegti dujas.



Tuo atveju, kai dujų detektoriumi būtų nustatoma, kad dujų bake yra garų likučių, garų likučius specialiu siurbliu išsiurbtų automobilių dujų įrangos įmonės specialistai. Išsiurbus dujų likučius iš dujų bako bei įvertinus, kad bake nėra likusių dujų garų, pirmiausia uždaromas dujų bako vožtuvas. Toliau rankiniu būdu mechaniškai atjungiamas (atsukamas arba nupjaunamas) jungiamasis vamzdis arba žarnelė, jungianti dujų baką su automobilio variklio kuro sistema. Po to rankiniu būdu atlaisvinami dujų baką laikantys spaustukai ar dirželiai. Galiausiai išimamas pats dujų bakas.

Po dujų ir garų pašalinimo iš dujų sistemos, atliekamas **dujų bako vožtuvų uždarymas**. Visos suskystintų naftos dujų talpyklos (bakai) turi du izoliacinius vožtuvus, vieną ant įvado, kitą - išleidimo angos jungtį. Įpylimo vožtuvas, esantis vamzdyje nuo užpildymo jungties, yra vienpusis vožtuvas, kuriam nereikia ypatingo dėmesio (jei jis nėra nesandarus). Kai vamzdis galiausiai bus atjungtas (atsuktas ar nupjautas), vienintelis dujų nuotėkis būtų mažas užpildymo vamzdyje likęs kiekis. Išpylimo vožtuvas, prijungtas prie vamzdžio, vedančio į variklį, turi būti uždarytas prieš nupjaunant arba atjungiant vamzdį. ENTP gali būti dviejų tipų išleidimo vožtuvai: mechaninis ir elektrinis. Elektriniai vožtuvai naujuose įrenginiuose privalomi nuo 2001 m., nors juos galima rasti kai kuriuose ankstesniuose modeliuose. Bet jų visiškai negalėjo būti ankstesniuose įrenginiuose ar privačiai įvežamose (paprastai Rytų Europos) transporto priemonėse, pasikliaujant tik rankiniu vožtuvu.

Elektrinius vožtuvus paprastai galima atpažinti iš elektros laidų, vedančių į įrenginį, tačiau būtina atskirti šiuos ir panašius laidus, naudojamus degalų lygio jutikliui. Elektriniai vožtuvai automatiškai užsidaro nutrūkus elektros energijos tiekimui, todėl jei nėra akumulatoriaus (jį išėmus) arba atskyrus (nupjovus) jungiamuosius elektros maitinimo laidus, vožtuvas uždarys automatiškai. Kai kurie elektriniai vožtuvai taip pat turi mechaninį įjungimą (atpažįstamą pagal varžtą) ir, jei jie yra, tai turėtų būti įsukti kaip papildoma atsargumo priemonė (žr. pav. žemiau).



Elektrinis vožtuvas su papildomu rankiniu varžtu

Cilindrinio bako elektrinis vožtuvas

Jei ENTP dujų įranga turi tik mechaninį vožtuvą, jis turi būti uždaromas rankiniu būdu. Paprastai tai būna varžtas, kuris turi būti iki galo prisukamas į vidų. Daugelyje automobilių dujų įrangos vožtuvų varžtai būna fiziškai apsaugotoje vietoje bagažinėje arba apdengtas dangteliu, kurį reikia nuimti norint prieiti prie vožtuvo. Tačiau kartais apsauginio dangtelio gali jau nebūti dėl vožtuvo korozijos, todėl prieš bandant uždaryti vožtuvą reikia atidžiai išvalyti.

Po vožtuvų uždarymo, atliekamas **vamzdžių (žarnelių) atjungimas**. Ši operacija negali būti atliekama dirbtuvių duobėje, kurioje galėtų susikaupti sunkesnės už orą naftos dujos. Tik po to, kai uždaromi vožtuvai, jungiamieji vamzdžiai gali būti atjungti. Atjungus vamzdžius (žarneles), iš jungčių gali išeiti nedidelis dujų srautas, kuris taps ypač šaltas, todėl būtina dėvėti rankų ir akių apsaugą. Iš pradžių vieno vamzdžio jungtis turi būti atlaisvinta, kad likutis dujų vamzdyje galėtų pasišalinti į aplinką kontroliuojamu būdu. Tarptautinės Eksploatuoti netinkamų transporto priemonių nukenksminimo gairės, parengtos atsižvelgiant į 2000 m. spalio 18 d. Europos Parlamento ir Tarybos direktyvą Nr. 2000/53/EC dėl eksploatuoti netinkamų transporto priemonių, nenumato priemonių vamzdžių (žarnelių) ertmėse likusių dujų surinkimui, kadangi techniškai nėra tokių priemonių, o šių dujų kiekis jungiamuosiuose vamzdeliuose būna itin nedidelis. Po to, vamzdžiai gali būti visiškai atjungti, naudojant veržliarakčius arba mechaninius pjaustytuvus. Kai vamzdis yra atjungtas, vožtuvas naudojant muilo tirpalą turi būti patikrintas, ar sandariai uždarytas.

Po vožtuvų užsandarinimo, atliekamas **dujų bako tvirtinimo elementų ir diržų atlaisvinimas**. Automobilio viduje esantis dujų bakas paprastai varžtais būna pritvirtintas prie atsarginio rato arba prie tinkamų trinkelėlių, užtikrinančių bako stabilumą. Atsargiai atsukami varžtai, kad bakas negalėtų pasislinkti ir prispausti operatoriaus pirštus. Jei būtina iškirpti tvirtinimus ar tvirtinimo diržus, reikia naudoti tik šaltojo pjovimo metodus (pvz., varžtų pjaustytuvus), negalima naudoti pjovimo disko ar oksiacetileno.

Galiausiai atliekamas **dujų bako išėmimas iš ENTP**. Nuėmus tvirtinimo varžtus, baką galima rankiniu būdu išimti iš transporto priemonės. Tam tikslui naudojami įrankiai – kėlimo kabliai, kuriuos galima įkišti į sriegines angas, nuėmus laikančiuosius varžtus, kad operatorius (arba, geriau, du) galėtų sugriebti baką, kad jį iškeltų. Paprastai yra dviejų dydžių sriegiai (M10 x 1,25 ir M10 x 1,5), todėl turėtų būti prieinamos abiejų dydžių kėlimo rankenos.

Atskirai išimti pilnos komplektacijos dujų balionai (bakai) identifikuojami atliekos kodu 160116 (suskystintų dujų balionai) ir laikomi 1,5 m³ talpos (1x1x1,5m) metaliniame konteineryje arba medinėje dėžėje kitų nepavojingų atliekų laikymo zonoje. ENTP išdujintas dujų balionas nėra sudarytas vien iš metalinės frakcijos, kur ENTP dujų baką (balioną) įprastai sudaro komplektas iš paties metalinio baliono, dujų tiekimo elementų (guminių žarnelių) bei elektroninių paskirstytojų bei laidų. Šie dujų bako ir įrangos sistemos elementai, pašalinus dujų likučius, priskiriami nepavojingoms atliekoms, įprastai pagal vyraujančią medžiagos dalį: dujų bakas - juodųjų metalų laužui (atliekos kodas - 160117), žarnelės – gumos atliekoms – 160119, elektroniniai paskirstytojai ir laidai – nebenaudojamai elektros ir elektrinei įrangai - 160214. Kadangi šiuos dujų bakų (ištrauktų iš ENTP) elementus įmonė gali rankiniu būdu atskirti veiklavietėje, tai vietoje pilnos komplektacijos dujų balionų, identifikuojamų kodu 160116, gali susidaryti atskiros minėtų atliekų pozicijos: 160117, 160119, 160214.

Oro pagalvių nukenksminimas

Automobilinių oro pagalvių svoris vidutiniškai sudaro 1-2 kg. Apie tai, ar eksploatuoti netinkamose transporto priemonėse yra oro pagalvės, galima spręsti iš transporto priemonėje esančių ženklų arba konkrečios gamintojo pateikiamos informacijos. Jeigu transporto priemonėje oro pagalvė yra sumontuota, ant įtaiso paviršiaus yra uždėtas/iškaltas ženklas, užklijuotas lipdukas arba pritvirtinta lentelė (žr. pav. žemiau). Apie tai, ar oro pagalvė yra išsiskleidusi, galima spręsti iš jos išvaizdos arba perskaityti konkrečioje gamintojo informacijoje.

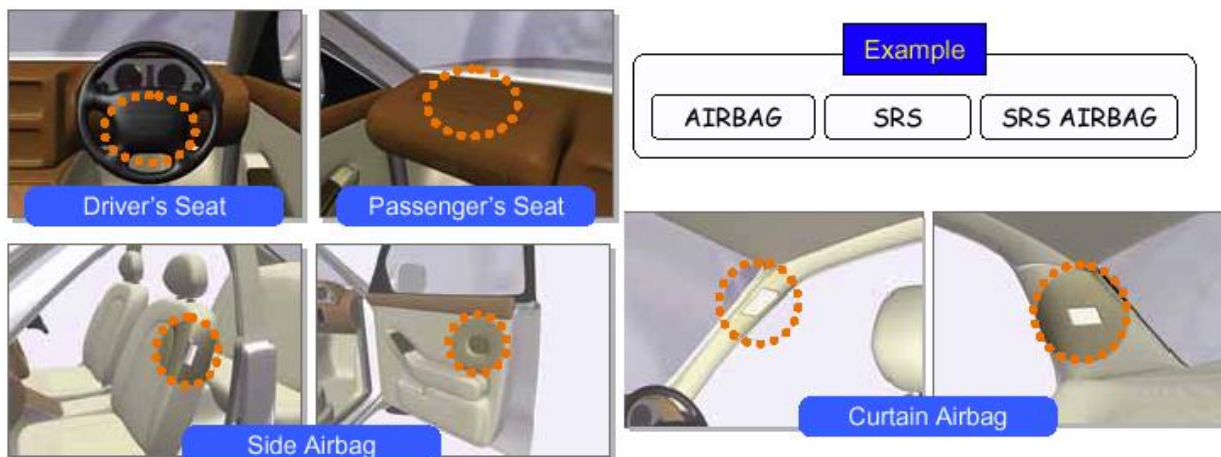

Oro pagalvių nukenksminimas atliekamas pirmiausia nuimant visas apdailos plokštes, kad būtų galima prieiti prie įtvirtinimo ir saugos sistemų. Toliau įjungiamas saugos įtaisas plokščių atsuktuvu pakeliant į viršų sensoriaus fiksuojamo įtaiso atleidimo strypelį, kuris pakeliamas iki paties viršaus, kur šioje padėtyje jis užsifiksuoja automatiškai (žr. pav. žemiau).

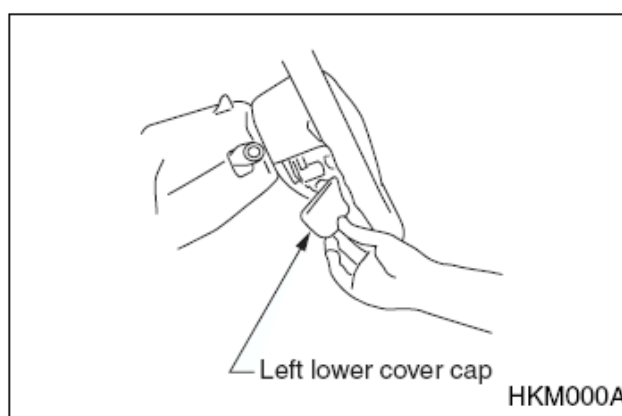
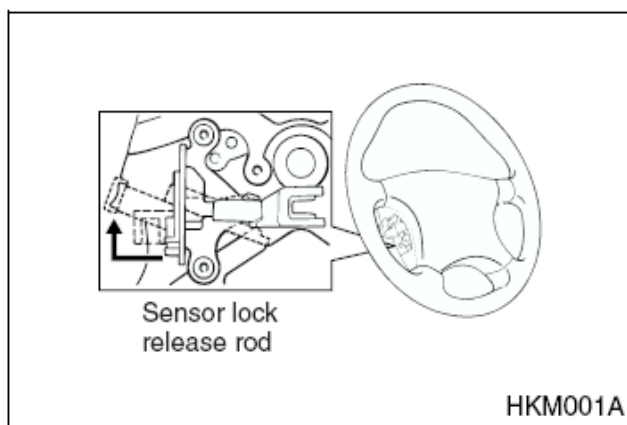

Saugos įtaisas išjungiamas priveržiant įtaiso varžtą. Toliau įtaisas mechaniškai yra sprogdinamas (visos oro pagalvės sprogstą nuo mechaninių smūgių).

Be vairuotojo oro pagalvės, eksploatuoti netinkamose transporto priemonėse gali būti įrengtos ir šoninės oro pagalvės, kurios yra sumontuotos išoriniuose priekinių sėdynių šonuose.

Neutralizuojant šonines oro pagalves, pirmiausia įjungiamas saugos įtaisas ir užfiksuojamas sensorius. Toliau pakeliamos sėdynės kišenė, kuri suimama už priekinio krašto ir patraukiama atgal. Išimamas sėdynės kišenėje esantis saugos įtaisas iš laikiklio. Saugos įtaisas prijungiamas prie sensoriaus (žr. pav. žemiau).

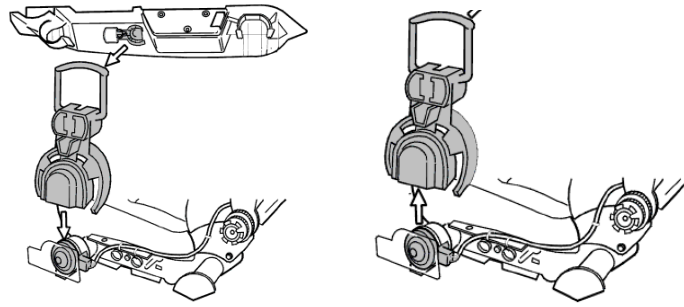

Toliau įtaisas sprogdinamas. Pirmiausia patikrinama, ar oro pagalvė yra gerai pritvirtinta prie sėdynės rėmo ir ar šalia nėra jokių daiktų. Toliau prijungiamas saugos įtaisas prie sprogdinimo sensoriaus. Sensorius nuimamas ir padedamas ant žemės priešais priekinę sėdynę. Uždaromos priekinės durelės ir langai. Po to, nuimamas sensoriaus saugos įtaisas. Išlipama iš mašinos ir plaktuku trinktelėjama į sensoriaus vidurį, kas sukelia oro pagalvės išsiskleidimą (žr. pav. žemiau). Taip mechaniškai nukenksminus oro pagalvę, pastaroji toliau išimama ją nugnybiant ar tiesiog nupjaunant mechaniniais rankiniais įrankiais.

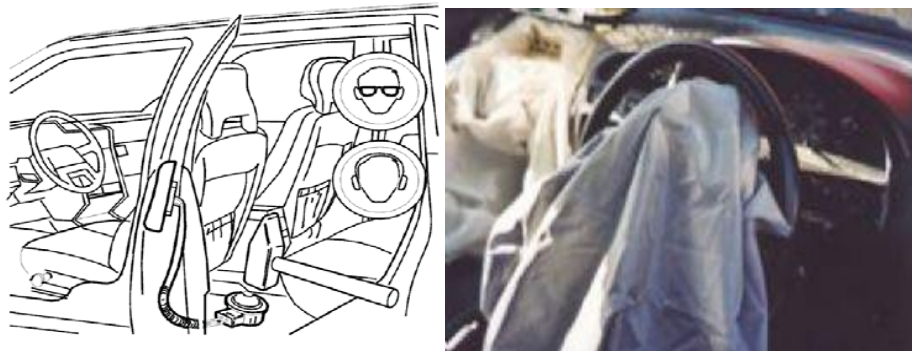

Atskirtos fiziškai nepažeisto oro pagalvės identifikuojamos atliekos kodu 160110* (sprogios sudedamosios dalys), kurio perkeliamos į pavojingųjų atliekų laikymo zoną ir laikomos 100 ltr. metaliniame ar plastikiniame konteineryje. Tuo atveju, kai po mechaninio nukenksminimo, oro pagalvės tampa nesprogios (t.y. – praranda sprogumą) jos nėra priskiriamos ENTP sprogųjų dalių kategorijai. Mechaniškai nukenksmintose oro pagalvėse (vidinėse pusėse) gali likti tam tikras kiekis cheminių medžiagų likučių (miltelių skirtų, kad nesuliptų oro pagalvės sienelės iš vidaus), todėl šios atliekos gali būti toliau perduodamos atliekų tvarkytojams, ne kaip sprogios atliekos (160110*), o kaip pavojingos atliekos, identifikuojamos atliekų sąrašo kodu – 160121*.

Saugos diržų įtempiklių nukenksminimas

Pirmiausia nuimamas krašto apdailos nuo saugos diržo laikiklis. Atsukama saugos diržo laikiklio veržlė, kad laikiklis laisvai judėtų. Kad sprogimo metu diržas nejudėtų, nukerpamas diržas ir leidžiama diržui įsitraukti į laikiklį. Toliau plaktuku trinktelėjama į diržo laikiklį iš priekinės transporto priemonės pusės link užpakalinės. Patraukus saugos diržą patikrinama, ar įtempiklis neutralizavosi. Jei diržas neišsitraukia ir neįsitraukia atgal, reikia, kad įtempiklis neutralizavosi.

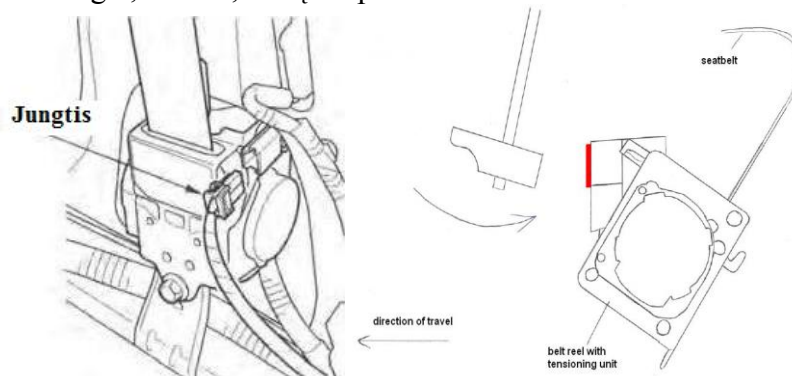

II.2. Kėbulo išorinių dalių atskyrimas

Nukenksminus ENTP, pradedamas automobilio išorinių dalių ir detalių atskyrimas (išmontavimas). Pirmiausia atskiriamos lengviausiai prieinamos dalys – veidrodėliai, durelės, kapotas, bagažinės dangtis, grotelės, bamperiai, sparnai. Vėliau išimami priekiniai ir galiniai žibintai, priekiniai ir galiniai langų stiklai (žr. pav. žemiau).



Bamperiai atskiriami atsukant veržliarakčiais ir atsuktuvais tvirtinimo vietose varžtus, kurių skirtinguose automobilių modeliuose būna 7-10. Kai kuriuose modeliuose bamperiuose būna įmontuoti apšvietimo elementai (lempos), kurie pašalinami nuėmus bamperį – išstumiant iš išorinės bamperio dalies į vidinę pusę laikiklius su lemputėmis.

Priekinis ir užpakalinis bei stoglangio stiklai išimami pjaunant stiklo pjovikliu. Durų stiklai išimami atlaisvinant pritvirtinimus (žr. žemiau).



Stiklų demontavimui naudojant stiklų išėmimo rankiniai įrankiai: kvadratinė viela, vielos prakiškis, rankenos vielai, stiklo išpjoviklis, išpjovimo peilis, apmušalų prisegimų atjungėjas, peilis tarpinių pjovimui.



II.3. Vidaus dalių ir detalių išmontavimas

Vidaus dalių išmontavimas gali būti pradedamas kartu su išorinių dalių išmontavimu. Pradedama nuo labiausiai pasiekiamų ir lengviausiai atskiriamų dalių atskyrimo. Pirmiausia pašalinami gnybtais ar varžtais nepritvirtinti izoliaciniai elementai (durų gumos, tekstilinės apdailos detalės, kilimėliai ir kt.), toliau atlaisvinant varžtus ir laikiklius atskiriami automobilio salono atramos elementai (rankenos, smūgių slopintuvai), pavarų dėžės svirtis (žr. pav. žemiau).

ENTP vidaus apdailos detalių išmontavimas



Išmontavus ENTP vidaus izoliacines ir apdailos dalis, toliau išardomas prietaisų skydelis (žr. pav. žemiau). Kadangi prietaisų skydelis įprastai yra sudarytas iš atskirų blokų (modulių), tai išmontavimas atliekamas naudojant atsuktuvus, reples, žnyples ar laužtuvus.

Išmontuojamo prietaisų skydelio sudėtinės dalys ir vaizdas po išmontavimo

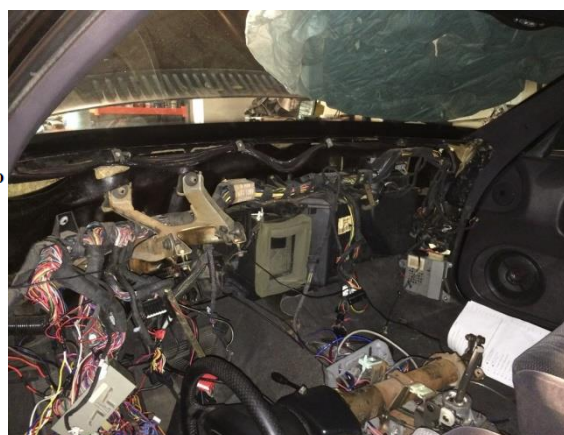
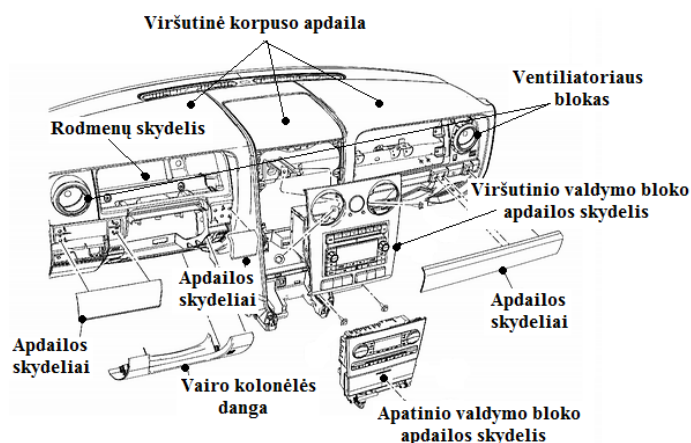

Prietaisų skydelio išmontavimo metu atskirtos vienalytės medžiagos (plastikai, medis, metalas ir kt.) rūšiuojamos atskirai pagal atliekų pozicijas. Dalys, turinčios elektros ir elektroninės įrangos komponentų (valdymo blokėliai, rodmenų skydeliai ir kt.) priskiriamos elektros ir elektroninės įrangos atliekoms, kurios rūšiuojamos atskirai. Likę elektros kabeliai, kiek įmanoma ties pagrindu, žnyplėmis nukerpami ir rūšiuojami atskirai. Tinkamos pakartotinam naudojimui dalys ir komponentai perkeliama į dalių ir mazgų laikymo zoną.

Galiausiai išmontuojamos kėdės, pradedant nuo galvos atramų atskyrimo. Kėdės pastatomos į vertikalią poziciją ir atlaisvinami takelio varžtai. Toliau kėdės atjungiamos (jeigu yra) nuo elektros jungčių ir saugos diržų laikiklių bei išimamos.

Tuo atveju, jeigu stambios ETNP dalys yra tinkamos pakartotinam naudojimui (pvz., durys, kapotai ir kt.), tai nuo tokių dalių apdailos elementai ir stiklai neišmontuojami.

II.4. Variklio, transmisijos ir važiuoklės išmontavimas

Prieš išmontuojant variklį, pirmiausiai atjungiamas ir išmontuojamas akumuliatorius. Nuo variklio atjungiami elektros laidai ir kitos jungtys. Kartu atjungiamas oro padavimo ir kuro įsiurbimo žarnelės, akseleratoriaus kabelis. Atjungiamas spidometro kabelis, jungiantis transmisiją. Tuo atveju, jeigu kabeliai ar kuro/oro padavimo žarnelės laisvai neatsiskiria, jos gali būti nupjaunamos (nukerpamos) rankinėmis žnyplėmis. Paskui atlaisvinamas ir išimamas ventilatorius, oro kompresorius, radiatorius. Toliau atsuktuvų pagalba atsukamos variklio laikomosios veržlės ir varžtai, tvirtinantys variklį su kėbulu ir transmisija. Automobilis pakeliamas keltuvu ir iš apačios atlaisvinamos variklio jungtys. Nuleidus automobilį ant grindinio, po variklio korpusu prakišamos tvirtos grandinės ir galiausiai variklis iš ENTP keliamas hidraulinio kranu pagalba taip, kad variklio priekinė dalis būtų aukštesniame lygyje nei galinė. Iškeltas variklis perkeliamas į mazgų ir dalių, tinkamų naudojimui zoną.

Variklio išmontavimas ir iškėlimas

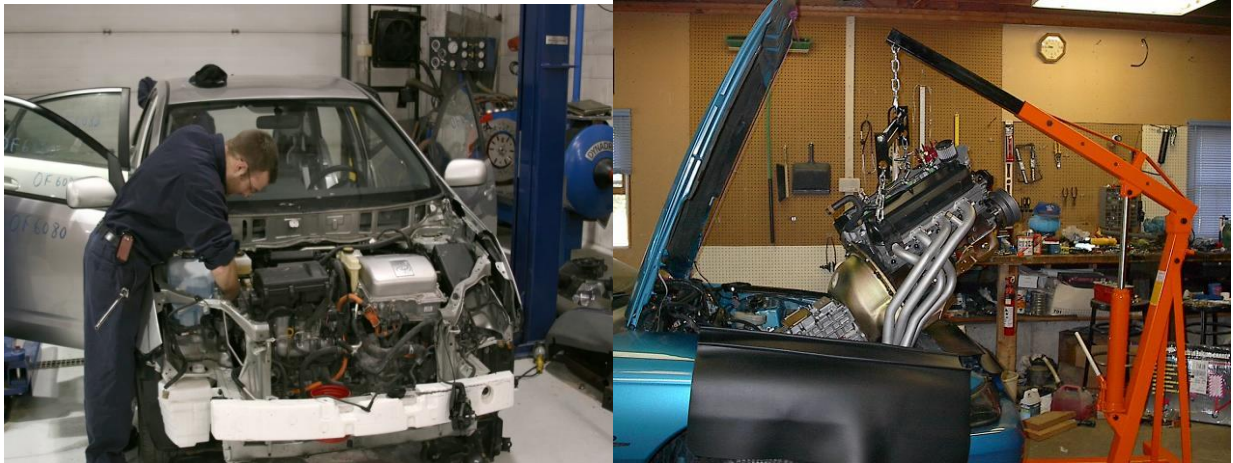

Transmisijos išmontavimas pradedamas vykdyti automobilį laikant ant grindinio, kur pirmiausia atlaisvinamos jungtys iš viršutinės pusės. Prieš išmontuojant automobilio transmisiją, nuo jos atjungiamos akumuliatoriaus jungtys, atjungiamas transmisijos skysčių matuoklis, jungtys su varikliu. Toliau atlaisvinami viršutinės dalies varžtai ir laikikliai. Atlaisvinamas alyvos tiekimo vamzdelio laikiklis ir ištraukiamas pats vamzdelis. Prieš pakeliant automobilį į viršų patikrinama, ar nuimti visi viršutiniai laikantieji ir starterio varžtai. Pakėlus automobilį, atlaisvinamas (pradedant nuo galinių ratų) ratų velenas nuo pavaros paskirstytojo, kur paskiau velenas atskiriamas nuo transmisijos. Atskiriamos nuo transmisijos apatinės dalies visos elektros ir tiekimo jungtys. Toliau naudojant veržliaraktį atlaisvinami ir ištraukiami transmisinės alyvos aušinimo vamzdeliai (žr. pav. žemiau). Po to išmontuojamas sukimo konverteris ir galiausiai – transmisijos skersinis ir stovas (žr. pav. žemiau).

Transmisijos išmontavimas (veleno apatinės dalies)

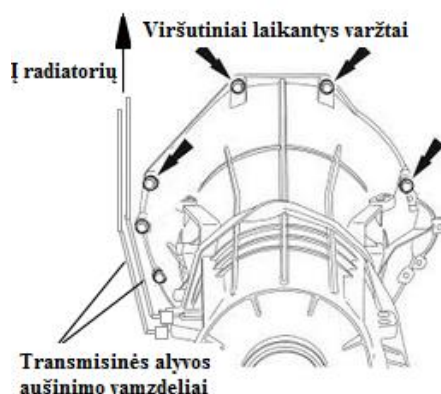

Išmontavus variklį ir transmisiją, toliau išmontuojama automobilio važiuoklė, kur atskirai išimami stabdžiai, ratų tiltai (ašys), vairo sistema ir išmetamųjų dujų ištraukimo sistema.

Stabdžių sistemos išmontavimas pradedamas nuėmus ratus ir atlaisvinus priėjimą prie stabdžių disko komponentų. Veržliarakčių pagalba nuo stabdžių sistemos atskiriami eilės tvarka: stabdžių apkabos, stabdžių trinkelės, stabdžių kaladėlės, slankmačiai, stabdžių rotoriai (žr. pav. žemiau). Toliau ištraukiami hidrauliniai stabdžių stūmokliai prieš tai pašalinus iš jų slėgį mechaniškai suspaudus gnybtiniu įrankiu. Stabdžių stūmokliuose gali būti stabdžių skysčių likučiai, jeigu jie prieš automobilio išmontavimą tai nebūna pašalinti, todėl šios procedūros metu ties išmontuojamais stabdžiais pakišamas skysčių surinkimo lovelis, į kurį patekęs stabdžių skystis toliau supilamas į tam skirtas talpas.

Stabdžių sistemos išmontavimas

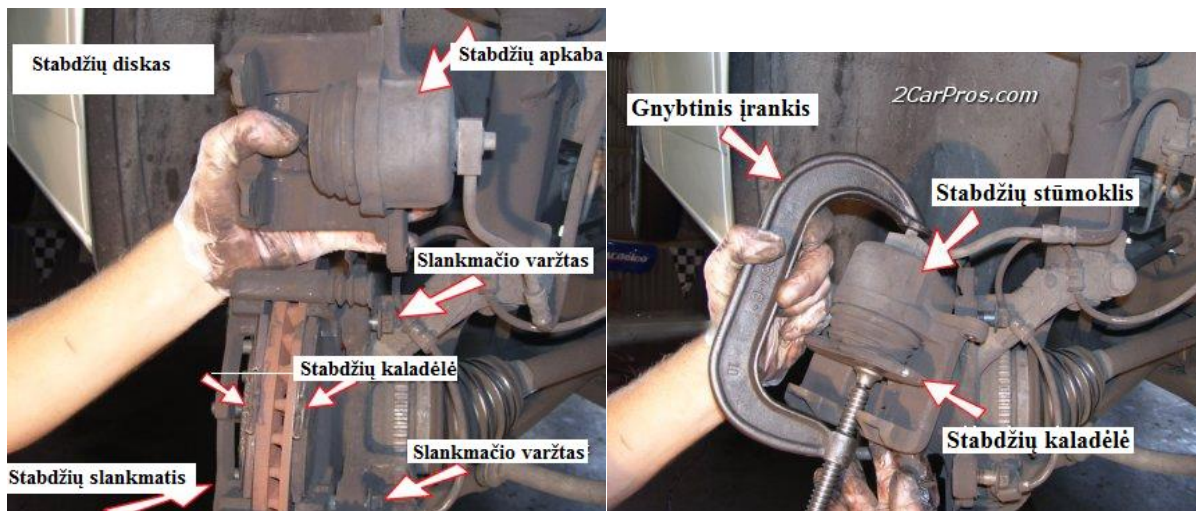

Išmontavus visų ratų stabdžių sistemas, toliau išmontuojama automobilio ašys – skersiniai tiltai, ant kurių laikėsi ratai (ant pusašių). Pakėlus automobilį iki tinkamo aukščio, nuo transmisijos veleno atskiriamas (atsukant varžtus) galinis diferencialas – ovalus dėžės pavidalo komponentas tarp dviejų galinių ratų. Kadangi prieš išmontuojant ratų ašis transmisijos velenas įprastai jau yra atlaisvintas nuo visų jungiamųjų elementų, tai ratų tiltai yra pakankamai laisvi juos nuimti (žr. pav. žemiau).

Ratų tiltų nuėmimas



Vairo sistemos išmontavimas pradedamas iš vidaus nuimant vairo diską ir vairalazdės elementus. Vairo sistemos galutinis atskyrimas nuo automobilio korpuso vykdomas nuėmus transmisijos ir važiuoklės elementus, kas užtikrina priėjimą prie vairo sistemos komponentų. Kartu gali būti vykdomas stabdžių sistemos išmontavimas, nuimant ratų pusašius. Kadangi automobilių vairo sistema randasi priekinėje pusėje, tai visi komponentai išmontuojami ties priekinių ratų tiltu. Esminės dalis sudaro vairalazdės komponentai ir aplink centrinį tiltą esantys mazgai. Demontavimas pradedamas atlaisvinant vairo sistemą laikančios varžtus ir atskiriant vairalazdės komponentus nuo centrinio vamzdžio, esančios ties priekiniais ratų pusašiais. Toliau atskiriamos šoninės vairo svirtys, tarpinės, krumpliaračio korpusas ir krypties strypo reguliatoriai (žr. pav. žemiau).

Vairo sistemos demontuojamos esminės dalys ir mazgai

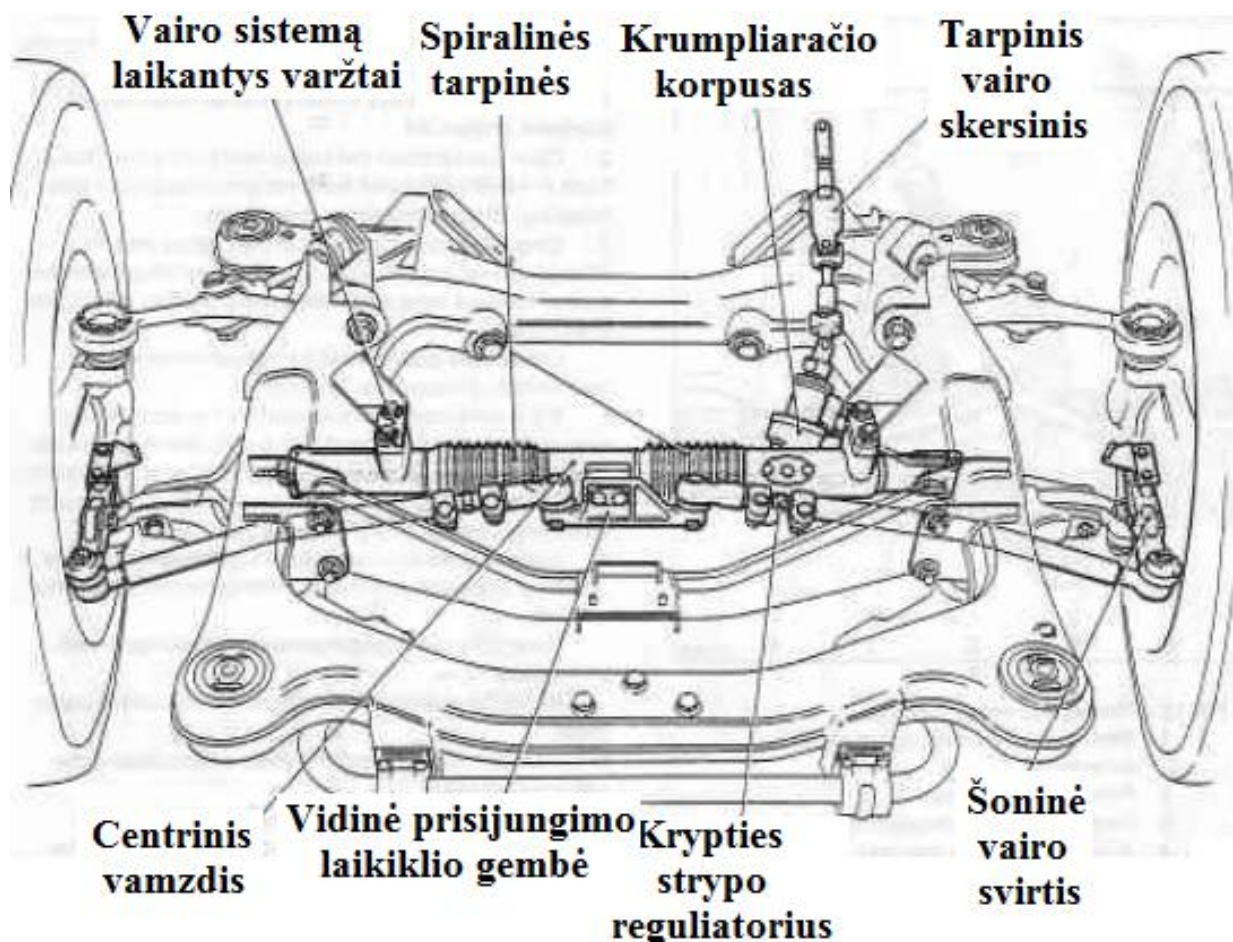

Demontavimas vykdomas prieš arba lygiagrečiai su transmisijos išmontavimu. Darbai vykdomi pakėlus automobilį ant keltuvų. Išmetimo sistemos išmontavimas pradedamas atjungiant nuo variklio dujų kolektorių, pritvirtintą jungėmis ir gnybtais. Toliau atjungiami gnybtai palei visą išmetimo sistemos vamzdį, kol visiškai vamzdis atsilaisvina ir yra ištraukiamas. Tuo atveju, kai visą vamzdį ištraukti nėra įmanoma (neišmontuota pilnai transmisija ir važiuoklė), atskiriamos tarpinės vamzdžio jungės ir vamzdis ištraukiamas dalimis (žr. pav. žemiau).

Dujų išmetimo sistemos išmontavimas (sistemos esminės dalys ir išmontavimo eiga)

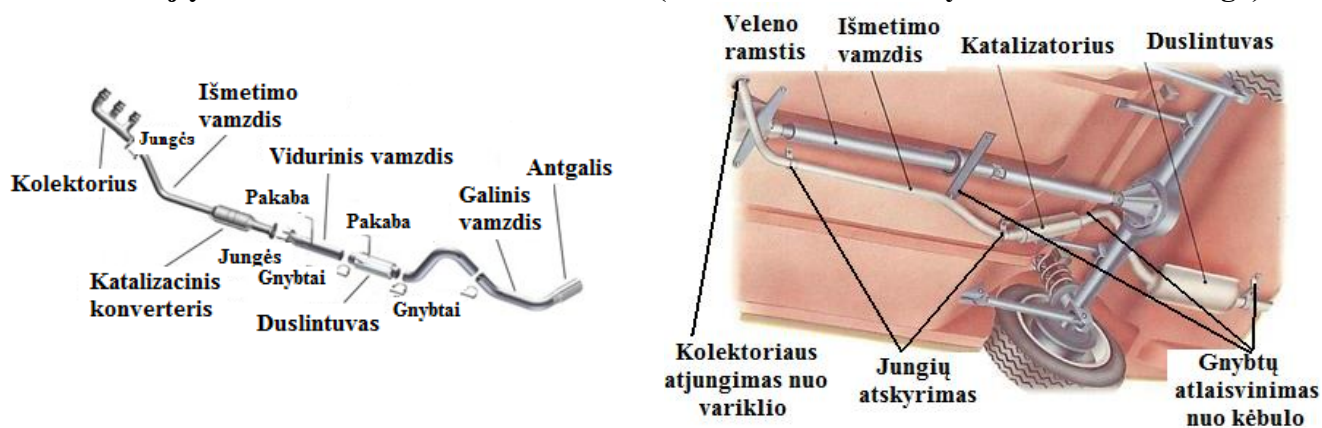

Pabaigus ENTP išmontavimo (technologinį) procesą, pradedamas medžiagų srautų, susidarančių išmontuojant ENTP, tvarkymas (aprašymas žemiau).

III. Etapas. Medžiagų srautų, susidarantių išmontuojant ENTP, tvarkymas

Šiame etape tvarkomos medžiagos ir atliekos, susidaranti ENTP išmontavimo metu. Darbai pradedami susidaranti medžiagas ir atliekas perkeliant iš ENTP išmontavimo zonos (kuriose jos ir susidaro) į atskirai pagal pozicijas skirtas medžiagų ir atliekų laikymo zonas (žr. medžiagų srautų tvarkymo schemą žemiau).

Medžiagų srautų tvarkymo schema

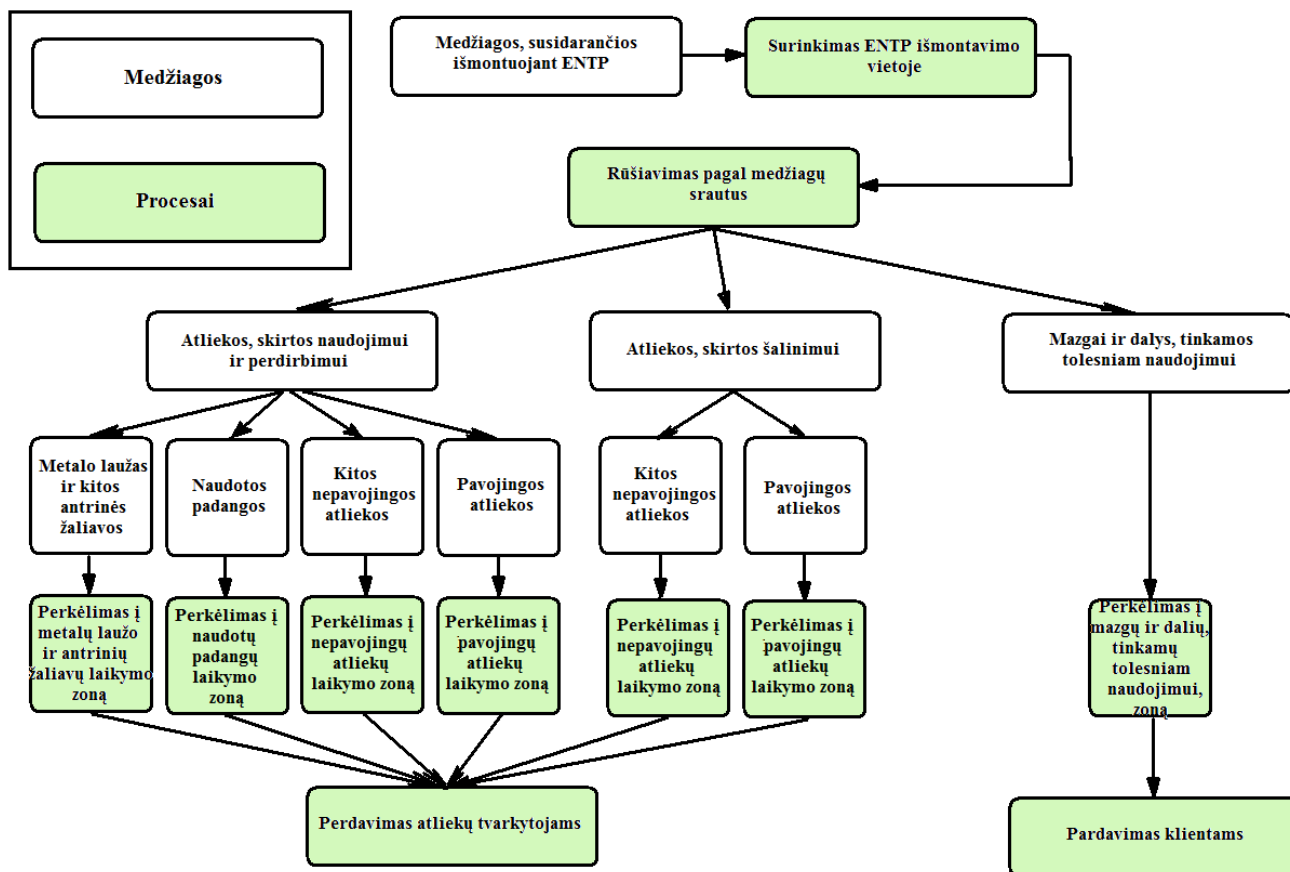

ENTP išmontavimo metu susidaro trys medžiagų srautai: **1 – mazgai ir dalys, tinkamos tolesniam naudojimui**, **2 - atliekos, skirtos naudojimui ir perdirbimui (įskaitant ir antrines žaliavas)**, **3 – atliekos, skirtos šalinimui**.

ENTP demontavimo metu susidaranti antrinių žaliavų srautai:

Antrinių žaliavų grupė	Atliekos, iš kurių gali būti atskiriamos antrinės žaliavos*	
	Atliekų kodas	Atliekų pavadinimas
Metalų laužas	16 01 17	Juodieji metalai
	16 01 18	Spalvotieji metalai
Stiklas	16 01 20	Stiklas
Plastikas	16 01 19	Plastikai

Pastaba: * - atliekų kodai ir pavadinimai pagal Atliekų tvarkymo taisyklį 1 priedą.

ENTP demontavimo metu susidarantys mazgai ir dalys, tinkamos tolesniam naudojimui:

Kombinuotosios nomenklatūros (KN) kodas*	Pavadinimas pagal klasifikatorių
8708	<u>Autotransporto priemonių, klasifikuojamų 8701-8705 pozicijose, dalys ir reikmenys:</u> - bamperiai ir jų dalys; - kitos kėbulų (įskaitant kabinas) dalys ir kiti jų reikmenys; - sėdynių saugos diržai; - priekiniai stiklai, galiniai ir kiti stiklai; stabdžiai ir stabdžiai su stiprintuvais ir jų dalys; - pavarų dėžės ir jų dalys; - varančiosios ašys su diferencialu ir su kitomis transmisijos detalėmis arba be jų ir laisvosios ašys ir jų dalys; - ratai ir jų dalys bei reikmenys; - pakabos sistemos ir jų dalys (įskaitant pakabos amortizatorius); - radiatoriai ir jų dalys; duslintuvai (triuškimo slopintuvai) ir išmetamieji vamzdžiai ir jų dalys; - sankabos ir jų dalys; - vairaračiai, vairo kolonėlės ir vairo mechanizmo karteriai ir jų dalys; - apsauginės oro pagalvės su pripūtimo sistema ir jų dalys.

Pastaba: * - kombinuotosios nomenklatūros kodai pagal prekių kombinuotąją nomenklatūrą (versija, patvirtinta 2021-10-12 Komisijos įgyvendinimo reglamentu (ES) 2021/1832)

ENTP išmontavimo metu susidaranti atliekos:

Eil. Nr.	Atliekų kodas pagal Atliekų tvarkymo taisyklių I priedą*	Atliekų pavadinimas pagal Atliekų tvarkymo taisyklių I priedą	Atliekų susidarymo šaltinis technologiniame procese
Tiesiogiai ENTP išmontavimo metu susidaranti atliekos			
1	16 06 01*	Švino akumuliatoriai	Akumuliatorių išmontavimas iš ENTP
2	13 02 08*	Kita variklio, pavarų dėžės ir tepalinė alyva	ENTP variklio, transmisijos ir važiuoklės išmontavimas
3	13 07 03*	Kitos kuro rūšys (įskaitant mišinius)	Kuro talpų išsiurbimas iš ENTP
4	16 01 13*	Stabdžių skystis	Važiuoklės stabdžių bloko išmontavimas iš ENTP
5	16 01 14*	Aušinamieji skysčiai, kuriuose yra pavojingų cheminių medžiagų	Aušinimo sistemų išmontavimas iš ENTP
6	16 01 07*	Tepalų filtrai	ENTP variklio išmontavimas
7	16 01 21* (16012101*, 16012102*, 16012103*, 16012104*)	Pavojingos sudedamosios dalys, nenurodytos 160117-160111, 160113 ir 160114 (oro, kuro filtrai, amortizatoriai ir kt.)	Važiuoklės, variklio, transmisijos, oro sistemų išmontavimas iš ENTP. Važiuoklės stabdžių bloko išmontavimas iš ENTP
8	16 01 12	Stabdžių trinkelės, nenurodytos 160111	Važiuoklės, ratų išmontavimas iš ENTP
9	16 01 17	Juodieji metalai	ENTP kėbulo ir išorinių dalių atskyrimas, dujų išmetimo sistemos išmontavimas, važiuoklės ir transmisijos išmontavimas
10	16 01 18	Spalvotieji metalai	ENTP vidaus apdailos, vairo sistemos, aušinimo sistemų išmontavimas
11	16 02 13*	Nebenaudojama įranga, kurioje yra pavojingų sudedamųjų dalių, nenurodytų 160209-160212	Kompresorių, kondicionavimo įrangos išmontavimas iš ENTP
12	16 02 14	Nebenaudojama įranga, nenurodyta 160209-160213	Valdymo skydų, šviestuvų, elektros blokelių su laidais ar kabeliais, rėlių išmontavimas iš ENTP
13	16 01 19	Plastikas	ENTP išorinės ir vidinės apdailos išmontavimas
14	16 01 20	Stiklas	ENTP kėbulo išorinių langų išmontavimas
15	16 01 03	Naudotos nebetinkamos padangos	ENTP ratų išmontavimas
16	19 12 12	Kitos mechaninio atliekų apdorojimo atliekos (įskaitant medžiagų mišinius), nenurodytos 191211	ENTP salono apdailos ardymas, sėdynių, apmušalų ir kitų komponentų, nepriskiriamų pavojingoms atliekoms, išėmimas.
17	16 08 01	Panaudoti katalizatoriai, kuriuose yra aukso, sidabro, renio, rodžio, paladžio, iridžio arba platinos (išskyrus 160807)	Automobiliniai katalizatoriai
18	16 01 08*	Sudedamosios dalys, kuriose yra gyvsidabrio	Iš ENTP atskirtos LED lemputės, jutikliai ir kt.
19	16 01 10*	Sprogios sudedamosios dalys (pvz., oro pagalvės)	Iš ENTP atskirti automobiliuose įmontuoti oro pagalvių blokai bei jų atliekos.
20	16 01 16	Suskystintų dujų balionai	Iš ENTP išimti dujinio kuro išdujinti metaliniai balionai.
Netiesiogiai su ENTP ardymu susidaranti atliekos			
21	15 01 10*	Pakuotės, kuriose yra pavojingų cheminių medžiagų likučių arba kurios yra jomis užterštos	Pagalbinės plastikinės taros naudojamos pavojingų skysčių ar kitų atliekų surinkimui iš demontuojamos ENTP
22	15 02 02*	Absorbentai, filtrų medžiagos (įskaitant kitaip neapibrėžtus tepalų filtrus), pašluostės, apsauginiai drabužiai, užteršti pavojingomis cheminėmis medžiagomis	Atsitiktinių prasipylimų valymas, automobilių tepaluotų dalių ir komponentų valymas.

Pastaba: * - atliekų kodai ir pavadinimai pagal Atliekų tvarkymo taisyklių, patvirtintų Lietuvos Respublikos aplinkos ministro 1999 m. liepos 14 d. įsakymu Nr. 217 (su pakeitimais) I priedą.

Duomenys apie išmetamų ar išleidžiamų teršalų šaltinius, išmetamus ar išleidžiamus teršalus, jei jie neįrašyti specialiosiose paraiškos dalyse).

Metalų laužo ir atliekų tvarkymo bei sandėliavimo veikla numatoma uždaramame pastate, turinčiame uždaramus vartus, užtikrinančius emisijų iš pastato sulaikymą, kuomet veikla vykdoma uždarius vartus. Pastate nėra jokių oro išmetimo angų (kaminų, ortakių ir pan.), todėl veiklos metu pastate susidarantys nedideli oro teršalai iš esmės sulaikomi pastato konstrukcijomis ir nusėda (t.y. - lieka) pastate. Kuro deginimo šildymui patalpose įrenginių (krosnelių, katilų) nėra, todėl apšildymui nenumatoma naudoti kieto, skysto ar dujinio kuro šildymo įrenginių, todėl emisijų į orą iš jų nesusidarytų. Naudojamos gamybinės patalpos nešildomos, administracinės ir personalo patalpos (kilnojamame vagonėlyje) šildomos elektriniais šildytuvais.

Atsižvelgiant į planuojamos ūkinės veiklos pobūdį, numatoma, kad į aplinkos orą teršalai išsiskirtų dėl tik dėl autotransporto judėjimo (t.y. – numatoma tarša tik iš mobilių oro taršos šaltinių).

Teršiančių medžiagų, išmetamų iš mašinų su vidaus degimo varikliai skaičiavimas

Mobilių taršos šaltinių aplinkos oro taršos skaičiavimas atliekamas pagal metodiką „EMEP/EEA air pollutant emission inventory guidebook 2019“, prieiga per internetą: <https://www.eea.europa.eu/publications/emep-eea-guidebook-2019> (kuri įrašyta į aplinkos ministro 1999 m. gruodžio 13 d. įsakymu Nr.395 patvirtintą „Į atmosferą išmetamo teršalų kiekio apskaičiavimo metodikų sąrašą“, 2005 m. liepos 15 d. įsakymo Nr.D1-378 redakcija). Ne kelių transporto priemonių ir mechanizmų išsiskiriančių teršalų kiekiai apskaičiuoti pagal 1.A.2.g vii; 1.A.4.a.ii, 1.A.4.b ii; 1.A.4.c ii; 1.A.4.c iii; 1.A.5.b Non-road mobile sources and machinery Tier 1 taršos emisijų metodiką, paremtą teršalų kiekio apskaičiavimu pagal vidutines kuro sąnaudas.

Kelių transporto priemonių išsiskiriančių teršalų kiekiai apskaičiuoti pagal 1.A.3.b.i, 1.A.3.b.ii, 1.A.3.b.iii, 1.A.3.b.iv Passenger cars, light commercial trucks, heavy-duty vehicles including buses and motor cycles Tier 1 taršos emisijų metodiką, paremtą teršalų kiekio apskaičiavimu pagal vidutines kuro sąnaudas.

Aplinkos oro tarša vienam mechanizmo vienetui skaičiuojama pagal formulę:

$$E = (K_{Sd} \times E_{Fi}) / 3600, \text{ g/s; kur:}$$

K_{Sd} – atitinkamų transporto priemonių valandos kuro sąnaudos, kg/h;

E_{Fi} – atitinkamos kuro rūšies emisijos faktorius atskiram teršalui, g/kg kuro.

PŪV metu numatomas tik vienos kategorijos transporto priemonių judėjimas - sunkiojo krovininio transporto (N3 kategorijos), kurio bendra pakrauta masė 5-10 t. (Mercedes, Kamaz, Volvo ar kiti analogai). Transporto judėjimo srautas (t.y. – transporto priemonių) poreikis planuojamas atsižvelgiant į numatomų transportuoti metalo laužo ir kitų atliekų kiekius iš PŪV vykdymo vietos ar į PŪV vietą. Vienu metu numatoma, kad iš PŪV vietos ar į PŪV vietą galėtų judėti iki 2 krovininių transporto priemonių, kurios judėtų atskirai. Kiekviena atvykstanti ir išvykstanti transporto priemonė turi būti iškraunama arba pakraunama, kas užtrunka iki 30 min. vienai 5-10 (vid. 7,5) t krovininio masės transporto priemonės iškrovimui/pakrovimui. Per metus numatoma pergabenti iki 7152 t metalo laužo ir kitų atliekų, kur darbo dienų skaičius per metus sudarytų iki 252 darbo dienų (5 darbo dienų trukmės savaitė). Per metus transportuoti (atgabenti ir išgabenti) atliekų kiekį (7152 t/m) reikėtų 1908 reisų ($[7152 \text{ t/m} / 7,5 \text{ t/vnt.}] \times 2$), vienai darbo dienai – vidutiniškai 7-8 reisų, o per valandą – vidutiniškai iki 2 reisų.

Iš autotransporto išmetamų teršalų kiekiai

Automobilių tipas	Naudojamas kuras	Vidutinis transporto priemonių skaičius aut./d	Tipinės kuro sąnaudos, kg/km	CO			NOx		
				g/kg	kg/km/d	g/km/s	g/kg	kg/km/d	g/km/s
Sunkiasvoris autotransportas	Dyzelinas	8	0,24	7,58	0,0600	0,0020	33,37	0,2642	0,0091
Iš viso 5 km kelio atkarpoje, t/m (kg/5km/d x 260 d. / 1000)				0,015 t/m				0,080 t/m	

Lentelės tęsinys

Automobilių tipas	Naudojamas kuras	Vidutinis automobilių skaičius aut./d	Tipinės kuro sąnaudos, kg/km	LOJ			KD		
				g/kg	kg/km/d	g/km/s	g/kg	kg/km/d	g/km/s
Sunkiasvoris autotransportas	Dyzelinas	8	0,24	1,92	0,0152	0,0005	0,94	0,0074	0,0003
Iš viso 5 km kelio atkarpoje, t/m (kg/5km/d x 260 d. / 1000)				0,005 t/m				0,003 t/m	

25.1.3. punktas. Jei paraiška gauti ar pakeisti leidimą teikiama kurą deginančių įrenginių eksploatavimui – pateikiami dokumentai, įrodantys jų vardinę (nominalią) šiluminę galią, tipą (dyzelinis variklis, dujų turbina, dvejopo kuro variklis, kitas variklis ar kitas kurą deginantis įrenginys), vidutinę naudojamą apkrovą, informacija apie metinį veikimo valandų skaičių (kai pagal Taisyklių 36.5 papunktį teikiama deklaracija apie veikimo valandų skaičių); teikiant informaciją apie esamus vidutinius kurą deginančius įrenginius, jei tiksli jų veikimo (eksploatacijos) pradžios data nežinoma, – pateikiami dokumentai, įrodantys, kad įrenginys pradėjo veikti (pradėtas eksploatuoti) iki 2018 m. gruodžio 20 d.

Punktas nepildomas, nes nenumatoma eksploatuoti kurą deginančius įrenginius.

25.1.4. punktas. Ar įrenginys atitinka bent vieną Taisyklių 1 priedo 1 priedėlyje nurodytą kriterijų; jei taip, – nurodomas konkretus kriterijus (kriterijai).

Punktas nepildomas, nes planuojama ūkinė veikla neatitinka Taisyklių 1 priedo 1 priedėlyje nurodytą kriterijus „Kriterijai, kuriuos atitinkančių įrenginių eksploatavimui reikia specialiosios dalies kvapų valdymui“.

25.1.5. punktas. Įrenginio eksploatavimo vietos sąlygos (aplinkos elementų, į kuriuos bus išmetami ar išleidžiami teršalai foninis užterštumo lygis pagal atskirus iš įrenginio veiklos vykdymo metu išmetamus ar išleidžiamus teršalus, geografinės sąlygos (kalnas, slėnis ir pan., atvira neapgyvendinta vietovė ir kt.). Foninis aplinkos oro užterštumo lygis yra pagal foninio aplinkos oro užterštumo ir meteorologinių duomenų naudojimo tvarką įvertintas aplinkos oro užterštumo lygis.

Punktas nepildomas, kadangi planuojamos veiklos metu nenumatoma naudoti stacionarius oro taršos šaltinius. Nuotekų išleidimas į aplinką taip pat nenumatomas. Metalų laužo ir kitų atliekų krovos bei sandėliavimo veikla numatoma uždaramame patalpose uždarius vartus, todėl metalų laužo krovos ir sandėliavimo metu dulkėtumo apskritai nevyktų, kadangi metalas nebūtų išverčiamas/išpilamas atviru būdu.

Atviroje teritorijoje atliekų tvarkymo veikla (laikymas ir krova) nevyks, todėl emisijų nebus. Veiklos vykdymo vietoje nėra jokių oro išmetimo angų (kaminų, ortakių ir pan.), todėl veiklavietėj emisijos į aplinkos orą nevyktų. Kuro deginimo šildymui patalpose įrenginių (krosnelių, katilų) nėra, todėl apšildymui nenumatoma naudoti kieto, skysto ar dujinio kuro šildymo įrenginių, todėl emisijų į orą iš jų nesusidarytų. Naudojamas administracinės ir personalo patalpas apšildyti numatoma elektra (elektriniais šildytuvais).

Ūkinės veiklos keliami oro tarša (teršalų maksimalios koncentracijos esant nepalankioms išsisklaidymo sąlygoms) su fonu ir/ar be fono gali būti vertinama su teisės aktuose nustatytos aplinkos oro ir gyvenamosios aplinkos oro ribinėmis vertėmis tik tuo atveju, kai yra eksploatuojami stacionarūs oro taršos šaltiniai (tiek organizuoti, tiek neorganizuoti), apibrėžiami fizinėmis - erdvinėmis koordinatėmis (vietos padėtimi, šaltinio aukščiu, angos pločiu ir pan.). Kadangi planuojamos veiklos metu numatomi tik mobilūs taršos šaltiniai, tai jų emisijos su teisės aktuose nustatytomis ribinėmis vertėmis nevertinami.

25.1.6. punktas. Priemonės ir veiksmai teršalų išmetimo ar išleidimo iš įrenginio prevencijai arba, jeigu to padaryti neįmanoma, – iš įrenginio išmetamo ar išleidžiamo teršalų kiekio mažinimui; kai įrenginyje vykdomos veiklos ir su tuo susijusios aplinkos taršos intensyvumas pagal technologiją per metus (ar per parą) reikšmingai skiriasi arba tam tikru konkrečiu periodu veikla nevykdoma, pateikiama informacija apie skirtingo intensyvumo veiklos vykdymo laikotarpius.

Eksploatuojamoje veiklavietėje numatomos sekančios techninės ir organizacinės priemonės, kuriomis siekiama išvengti ar sumažinti galimą neigiamą poveikį aplinkai:

1. visos ENTP apdorojimo metu susidaranti atliekos rūšiuojamos atskirai pagal atliekų technologinius srautus, nomenklatūrą, prigimtį ir rūšį.

2. ENTP apdorojimo metu susidaranti pavojingosios atliekos laikomos atskirose sandariose paženklintose talpose specialiai paskirtose patalpos dalyje (funkcinėse zonose), siekiant išvengti tiesioginių saulės spindulių ir kritulių poveikio.

3. pavojingų atliekų laikymo zona uždarame pastate padengta nelaidžia danga, atsparia benzino ir kitų skysčių ardančiajam poveikiui. Taip pat šioje zonoje bus numatytos priemonės atsitiktinai išsipylysiems pavojingiems skysčiams (pvz., alyvoms) lokalizuoti (sorbentai, pašluostės) ir pašalinti.

4. visą pavojingų atliekų saugojimo laiką užtikrinama konteinerių bei kitų talpų stovio ir hermetiškumo kontrolė.

5. kontroliuojama, kaip rūšiuojamos atliekos, palaikoma tvarka ūkinės veiklos vietoje. Užtikrinama, kad galimam variklių ar pavarų dėžės alyvos, kuro, aušinimo ir stabdžių skysčio išsiliejimui neutralizuoti, netrūktų absorbento.

6. turi būti palaikoma tvarka ūkinės veiklos vietoje.

7. atliekos turi būti saugomos laikantis Bendrųjų priešgaisrinės saugos taisyklių ir darbų saugos reikalavimų.

8. atliekų surinkimas ir laikymas turi būti vykdomas uždarame pastate, kurio pagrindas padengtas nelaidžia ir skysčių ardomajam poveikiui atsparia danga.

9. visos atliekos turi būti perduodamos Lietuvos Respublikos Atliekų tvarkytojų valstybės registre registruotiems atliekų tvarkytojams, turintiems teisę tvarkyti tokias atliekas (<https://atvr.am.lt>).

10. darbuotojai turi būti aprūpinti asmeninėmis apsaugos priemonėmis (darbo rūbais, pirštinėmis, ir kt.), kurios atitiks Darbuotojų aprūpinimo asmeninėmis apsauginėmis priemonėmis nuostatų reikalavimus.

11. veiklos vykdymo vietoje turi būti įrengtos pirminės gaisro gesinimo priemonės (pvz., smėlio dėžės, gesintuvai, kastuvai, laužtuvas, kirvis, kibiras) siekiant išvengti avarijos ar gaisro pavojaus.

12. nenumatytų avarijų atvejų pvz.: galimo gaisro atveju gesinimo priemonės turi būti tinkamos ir visada parengtos naudoti, visi darbuotojai bus apmokyti naudotis gaisrų gesinimo priemonėmis; pavojingų medžiagų išsiliejimo atveju, nuo kietos dangos patalpose, išsiliejusiems skysčiams sugerti bus naudojami sorbentai.

13. veiklos vykdymo vietoje turi būti iškabinti užrašai (ženklai), nurodantys gesintuvų laikymo vietą, užrašai bus įrengti 2–2,5 m aukštyje nuo grindų paviršiaus. Užtikrinama, kad gesintuvams reguliariai būtų atliekama patikra dėl garantinio laiko, gesinimo medžiagos kiekio ir kokybės. Gesintuvai turi būti iškabinti ir laikomi lengvai prieinamose ir matomose vietose, apsaugotose nuo tiesioginių saulės spindulių poveikio. Gesintuvai iškabinti ne aukščiau kaip per 1,5 m nuo grindų iki gesintuvo apačios ir taip, kad atidarytos patalpos durys netrukdytų jų paimti.

Be išvardintų priemonių, numatomos ir kitos **prevencinės ir apsaugos priemonės neigiamam poveikiui sumažinti atliekų laikymo ir tvarkymo metu išvengti:**

- prieš pradėdant krovos darbus nustatyta tvarka atliekama krovos technikos (pakrautuvo) patikra jį apžiūrint ir tuščia eiga išbandant pagrindinius jo mechanizmus (apsauginius įtaisus ir įrengimus, stabdžius).

- atliekų perkėlimo (krovos) metu užtikrinama, kad pakrovimo ir iškrovimo zonose nebūtų kitų asmenų, kurie nesusiję su krovimo darbais, taip pat, kad nebūtų daiktų ar medžiagų kurias galėtų užkabinti transporto priemonė ar pakrautuvas. Užtikrinama, kad krovimo zonoje esančios pakrautuvas netyčia nepajudėtų arba jomis neturėtų galimybės naudotis kiti asmenys.

- pakrautuvo parkavimasis vykdomas ne atbuline eiga, o naudojant „važiavimas viena kryptimi“ metodą krovimo zonose.

- kroviny perkeliamas iš vienos vietos į kitą ne mažesniame kaip 0,5 m aukštyje virš daiktų ar kitų atliekų, esančių krovinio kelyje. Užtikrinama, kad kroviny nebūtų keliamas, kai jo svoris viršija pakrautuvo keliamąją galią, ir nepažeisti gamintojo nurodyto technikos darbo režimo.

Numatomos prevencinės priemonės atliekų griūčiai laikymo ir krovos metu išvengti: Juodųjų metalų laužas, susidaręs demontuojant ENTTP (pvz., duslintuvai, skardos, kėbulų dalys ir kt.) (atliekos sąrašo kodas - 160117), laikomas (13) funkcinėje zonoje, kur pakrovos aukštis santykinai nedidelis – iki 2-3 m, kas eliminuoja griūties faktorių. Metalų laužas zonos ribose gali būti laikomas ir palaidas (pvz., iki pakavimo, kur aukštis būtų dar žemesnis (apie 1,1 m). Spalvotieji metalai (pvz., žalvariniai radiatoriai, laidai, ir pan.) laikomi 1,1 m³ talpos didmaišiuose (14) funkcinėje zonoje, kurių aukštis siekia iki 1,1 m, kas eliminuoja griūties faktorių. Utilizavimui skirtos padangos laikomos jas kraunant rietuvėmis (viena ant kitos iki 1,8 m aukščio), dėl ko griūtis negalima. Iš ENTTP išimtos dalys (pvz., varikliai, transmisijos mazgai ir pan.) laikomos arba ant grindinio paviršiaus (išimti

varikliai), arba gali būti laikomos stelažuose (smulkios detalės ir mazgai). Dalys ir mazgai, iš kurių gali ištekėti skysčiai, prieš sandėliuojant yra nusauginamos ir iš jų pašalinami skysčiai – tepalai ir kt., todėl aplinkos teršimas šiomis medžiagomis negalimas.

ENTP apdorojimo metu nenaudojami pjaustymo dujomis įrenginiai (dujiniai plovikliai), taip pat ENTP demontavimo metu susidarančios atliekos (pvz., metalo laužas) ir medžiagos (dalys, mazgai) yra rankiniu būdu perkeliama į laikymo vietas nenaudojant krovos technikos. Atsižvelgiant į tai, ENTP apdorojimo ir susidarančių atliekų sandėliavimo bei krovos metu dulkėtumas nenumatomas.

25.1.7. punktas. Įrenginyje numatytos ar naudojamos atliekų susidarymo prevencijos priemonės (taikoma ne atliekas tvarkančioms įmonėms).

Punktas nepildomas, kadangi veiklos vykdytojas yra atliekas tvarkanti įmonė. Atliekų tvarkymo metu susidarančių atliekų apimčių pagrindimas aprašytas įmonės Atliekų naudojimo ar šalinimo veiklos techniniame reglamente.

25.1.8. punktas. Planuojami naudoti vandens šaltiniai, vandens poreikis, nuotekų tvarkymo būdai. Ši informacija neteikiama, jei ji įrašyta specialiosiose paraiškos dalyse „Nuotekų tvarkymas ir išleidimas“ ir (ar) „Vandens išgavimas iš paviršinių vandens telkinių“.

Gamybinio vandens naudojimas nenumatomas. Numatoma naudoti geriamąjį vandenį tik sanitarinėms/buities reikmėms, kuris tiekiamas taroje. Ties veiklaviete yra biotualetas su kilnojama prausykla, kur nuotekos perduodamos kilnojamąjį tualetą/prausyklą aptarnaujančiai bendrovei.

25.1.9. punktas. Informacija apie įrenginio neįprastas (neatitiktines) veiklos sąlygas ir numatytas priemones taršai sumažinti, kad nebūtų viršijamos aplinkos kokybės normos; informacija apie tokių sąlygų galimą trukmę, pagrindžiant, kad nurodyta trukmė yra įmanomai trumpiausia, (išskyrus atvejus, kai ši informacija pateikiama specialiosiose paraiškos dalyse).

Punktas nepildomas, kadangi atsižvelgiant į planuojamos ūkinės veiklos pobūdį ir apimtį nėra privaloma numatyti įrenginio neįprastas (neatitiktines) veiklos sąlygas ir numatytas priemones taršai sumažinti.

25.1.10. Statybą leidžiančio dokumento numeris ir data, kai jį privaloma turėti teisės aktų nustatyta tvarka, ir nuoroda į jį, jei dokumentas viešai paskelbtas; jei atliktos atrankos ar poveikio aplinkai vertinimo procedūros, – nuoroda į PAV sprendimą arba į atrankos išvadą, nurodant PAV sprendimo ar atrankos išvados datą ir numerį.

Punktas nepildomas, kadangi nauja statyba nenumatoma ir statybą leidžiantis dokumentas neprivalomas. Planuojamos ūkinės veiklos atrankos ar poveikio aplinkai vertinimo procedūros nebuvo atliekamos, nes planuojama ūkinė veikla pagal savo pobūdį ir apimtį neatitinka kriterijų, nustatytų Lietuvos Respublikos Planuojamos ūkinės veiklos poveikio aplinkai vertinimo įstatymo 1 ir 2 prieduose.

25.1.11. punktas. Jei buvo atliktos atrankos ar poveikio aplinkai vertinimo procedūros – išsami informacija kaip įgyvendintos ar bus iki veiklos vykdymo pradžios įgyvendintos PAV sprendime nustatytos sąlygos ir PAV sprendime ir (ar) atrankos išvadoje nurodytos priemonės reikšmingam neigiamam poveikiui aplinkai sumažinti ir (ar) jį kompensuoti, kurios turi būti įgyvendintos iki veiklos vykdymo pradžios ar veiklos vykdymo (įrenginio eksploatavimo) metu.

Punktas nepildomas, kadangi planuojamos ūkinės veiklos atrankos ar poveikio aplinkai vertinimo procedūros nebuvo atliekamos, nes planuojama ūkinė veikla pagal savo pobūdį ir apimtį neatitinka kriterijų, nustatytų Lietuvos Respublikos Planuojamos ūkinės veiklos poveikio aplinkai vertinimo įstatymo 1 ir 2 prieduose.

25.1.12. punktas. Jei vadovaujantis Lietuvos Respublikos visuomenės sveikatos priežiūros įstatymu atliktas poveikio visuomenės sveikatai vertinimas, pateikiama nuoroda į poveikio visuomenės sveikatai vertinimo dokumentus. Ši informacija teikiama, jei įrenginys atitinka bent vieną Taisyklių 1 priedo 1 priedėlyje nurodytą kriterijų.

Punktas nepildomas, kadangi planuojama ūkinė veikla (įrenginys) neatitinka Taisyklių 1 priedo 1 priedėlyje nurodytus kriterijus.

Šiuo metu numatomai veiklavietei nėra nustatyta sanitarinės apsaugos zona (SAZ).

25.2. punktas. Bendrosios dalies lentelėse – planuojamų naudoti žaliavų ir pagalbinių medžiagų, įskaitant chemines medžiagas ir cheminius mišinius, kurą, sąrašai, jų kiekis, rizikos / pavojaus ir saugumo / atsargumo frazės, saugos duomenų lapai; kurą deginančių įrenginių atveju – kuro rūšis (rūšys) pagal Vidutinių kurą deginančių įrenginių normose nurodytas kuro rūšis.

Duomenys pateikiami Paraiškos skyriaus „Žaliavų, kuro ir cheminių medžiagų naudojimas gamyboje“ 1 ir 2 lentelėse.

ŽALIAVŲ, KURO IR CHEMINIŲ MEDŽIAGŲ NAUDOJIMAS GAMYBOJE

1 lentelė. Įrenginyje naudojamos žaliavos, kuras ir papildomos medžiagos.

Eil. Nr.	Žaliavos, kuro rūšies arba medžiagos pavadinimas	Planuojamas naudoti kiekis, matavimo vnt. (t, m ³ ar kt. per metus)	Kiekis, vienu metu saugomas vietoje (t, m ³ ar kt. per metus), saugojimo būdas (atvira aikštelė ar talpyklos, uždarytos talpyklos ar uždengta aikštelė ir pan.)	Planuojama naudoti
1	Dyzelinas	Iki 10 t/metus	Nelaikomas	Atliekų krovis technikai – pakrautuvui ir hidrauliniam kranui

2 lentelė. Gamyboje naudojamos pavojingos medžiagos ir mišiniai.

Bendra informacija apie cheminę medžiagą arba mišinį			Informacija apie pavojingą cheminę medžiagą (gryną arba esančią mišinio sudėtyje)					Saugojimas, naudojimas, utilizavimas				
1	2	3	4	5	6	7	8	9	10	11	12	13
Prekinis pavadinimas	Medžiaga ar mišinys	Saugos duomenų lapo (SDL) parengimo (peržiūrėjimo) data	Pavojingos medžiagos pavadinimas	Koncentracija mišinyje	EC ir CAS Nr.	Pavojingumo klasė ir kategorija pagal klasifikavimo ir ženklavimo reglamentą 1272/2008	Pavojingumo frazė	Vienu metu laikomas kiekis (t) ir laikymo būdas	Per metus sunaudojamas kiekis (t)	Kur naudojama gamyboje	Nustatyti (apskaičiuoti) medžiagos išmetimai (išleidimai)	Utilizavimo būdas
1	2	3	4	5	6	7	8	6	10	11	12	13
Dyzelinas	Mišinys	2011-06-30	Dyzelinas	Iki 100	68334-30-5	H226, H332, H315, H304, H351, H373, H411	GHS02, GHS08, GHS07, GHS09	Nelaikoma	10 t	Transportui ir mechanizams	Transporto su vidaus degimo varikliai eksploatavimo metu emisijos į aplinkos orą: Anglies monoksidas – 0,088 t/m; LOJ – 0,04 t/m; azoto oksidai – 0,28 t/m; kietosios dalelės – 0,03 t/m.	Neaktualu
			RRME	0-7,0	85586-25-0	Nėra duomenų						
			2 etilheksil-nitratas	0-0,1	27247-96-7	Nėra duomenų						
			1,4-bis(butil-amino)-9,10 antrachinonas arba N-etil-1-(fenilazo) 2 amino naftalenas	0-0,00042	90170-70-0	Nėra duomenų						
			N-etil-N-[2-(1-izobutoksi-etoksi) etil]-4 (fenilazo)anilinas	0-0,001	Nėra duomenų	Nėra duomenų						
			Tepumo priedas	0-0,02	Nėra duomenų	Nėra duomenų						
			Žematemperatūrinių savybių pagerinimo priedas	0-0,04	Nėra duomenų	Nėra duomenų						
			Antistatinis priedas Stadis (R) 450	0-0,0001	Nėra duomenų	Nėra duomenų						
			Multifunkcinis priedas	0-0,03	Nėra duomenų	Nėra duomenų						

Pastaba ¹ Iki 2015-05-31 gali būti nurodomos pavojingumo kategorijos ir rizikos frazės pagal Pavojingų cheminių medžiagų ir preparatų klasifikavimo ir ženklavimo tvarką

PARAIŠKOS PRIEDAI

Priedų Nr.	Dokumento pavadinimas	Lapų skaičius
1 priedas	Deklaracija (Taršos leidimų išdavimo, pakeitimo ir galiojimo panaikinimo taisyklių 2 priedo 8 priedėlis).	1
2 priedas	Atliekų naudojimo ar šalinimo techninis reglamentas (su atliekų naudojimo ar šalinimo veiklos nutraukimo planu).	59
3 priedas	Nekilnojamojo daikto (un. Nr. 4400-5869-1904), Dubysos g. 31, Klaipėda, kadastrinių matavimų byla.	9
4 priedas	Nekilnojamojo turto registro duomenų bazės išrašas dėl žemės sklypo, Dubysos g. 31, Klaipėda.	4
5 priedas	Nekilnojamojo turto registro duomenų bazės išrašas dėl statinių, Dubysos g. 31, Klaipėda.	12
6 priedas	2022/01-03 nuomos sutartis Nr. 2022-01-03 dėl Dubysos g. 31, Klaipėda, statinio – aikštelės (un. Nr. 2197-0002-0184) nuomos.	1
7 priedas	UAB „Stasmila“ laikino statinio (metalinio) angaro pasistatymo ir įvedimo į eksploataciją 2015-01-02 aktas Nr. 01.	1
8 priedas	Valstybės rinkliavos (97, - eur.) už taršos leidimo pakeitimą LR Aplinkos apsaugos įstatymo 19 str. 8 d. nustatytu pagrindu pavedimo kopija.	1

Taršos leidimų išdavimo, pakeitimo
ir galiojimo panaikinimo taisyklių
2 priedo
4 priedėlio A dalis

SPECIALIOJI PARAIŠKOS DALIS

ATLIEKŲ APDOROJIMAS (NAUDOJIMAS AR ŠALINIMAS, ĮSKAITANT LAIKYMĄ IR PARUOŠIMĄ NAUDOTI AR ŠALINTI)

NEPAVOJINGOSIOS ATLIEKOS

1 lentelė. Didžiausias numatomas laikyti nepavojingųjų atliekų kiekis.

Įrenginio pavadinimas – Metalų laužo ir kitų atliekų tvarkymas.

Eil. Nr.	Atliekos			Atliekų laikymas	
	Kodas	Pavadinimas	Patikslintas pavadinimas	Atliekų tvarkymo veiklos kodas (R13 ir (arba) D15)	Didžiausias vienu metu numatomas laikyti bendras atliekų, įskaitant apdorojimo metu susidaranti atliekas, kiekis, t
1	2	3	4	5	6
Iš viso:					79,209
Tvarkymui (laikymui) priimtų atliekų laikymas					
1	15 01 04	Metalinės pakuotės	Metalinės pakavimo medžiagos - metalinės juostos, vielos, statinės, talpyklos ir pan.	R13	72,956
2	16 01 17	Juodieji metalai	Iš automobilių atskirtos (remonto ar demontavimo metu) automobilinės skardos, kėbulų dalys ir pan.	R13	
3	17 04 05	Geležis ir plienas	Statybos/griovimo metu susidariusi statybinė armatūra, metalo profiliai, sijos, tvoros, grotos, radiatoriai, rėmai ir pan.	R13	
4	19 10 01	Geležies ir plieno atliekos	Atliekų naudojimo/perdirbimo įrenginiuose atskirtos geležies ir plieno turinčios atliekos.	R13	
5	19 12 02	Juodieji metalai	Atliekų naudojimo/perdirbimo įrenginiuose susidaranti juodųjų metalų atliekos – skirtingų metalų pozicijų mišiniai ir/ar mechaniškai susmulkintas/supresuotas juodųjų metalų laužas.	R13	
6	20 01 40	Metalai	Komunalinėje buityje bei namų ūkiuose susidariusios metalinės atliekos – radiatoriai, karnizai, namų apyvokos metaliniai daiktai ir pan.	R13	
7	16 01 18	Spalvotieji metalai	Iš automobilių atskirtos (remonto ar demontavimo metu) spalvotųjų metalų dalys ir mazgai – radiatoriai, laidai ir pan.	R13	
8	17 04 01	Varis, bronzos, žalvaris	Statybos/griovimo metu susidaranti variniai, bronzos ar žalvariniai profiliai, karnizai, rėmai, kabeliai, vielos ir pan.	R13	
9	17 04 02	Aliuminis	Statybos/griovimo metu susidaranti aliuminiai profiliai, skardos, dangos, laidai, kelio ženklai ir pan.	R13	
10	17 04 03	Švinas	Statybos/griovimo metu susidaranti švino svareliai, profiliai, balastiniai luitai, santchnikos įrangos dalys, stogų dangos ir kt.	R13	
11	17 04 04	Cinkas	Statybos/griovimo metu susidariusios stogų cinkuotos dangos, lakštai, kiti ritiniai ir lydiniai.	R13	

12	17 04 06	Alavas	Statybos/griovimo metu susidariusios alavo turinčios atliekos – alavuotos skardos, litavimo komponentų lydiniai ir kt.	R13	-
13	17 04 07	Metalų mišiniai	Skirtingų rūšių mišri spalvotųjų metalų frakcija (atskirų spalvotųjų metalų pozicijų mišiniai)	R13	
14	19 12 03	Spalvotieji metalai	Atliekų naudojimo/perdirbimo įrenginiuose susidarančios spalvotųjų metalų atliekos – skirtingų metalų pozicijų mišiniai ir/ar mechanškai susmulkintas/supresuotas spalvotųjų metalų laužas.	R13	
15	16 02 14	Nebenaudojama įranga, nenurodyta 160209-160213	Varikliai, elektros spindos, skydinės, ENTP valdymo skydai, šviestuvai, elektros blokeliai su laidais, rėlės ir pan.	R13	
16	16 02 16	Sudedamosios dalys, išimtos ir nebenaudojamos įrangos	Nebenaudojamų pramoninių EEJ atliekų dalys – ritės, rotoriai, elektros spintų korpusai, blokai, platos ir pan.	R13	1,822
17	20 01 36	Nebenaudojama elektros ir elektronikos įranga	Buityje susidarančios EEJ be pavojingų komponentų (elektriniai radiatoriai, kuriuose temperatūrai keisti naudojamas vanduo arba kitas nepavojingas skystis; elektriniai ventilatoriai, garų surinkimo įranga, drėgmės pašalinimo (sausinimo) įranga, šilumos siurbliai, oro kondicionavimo įranga be pavojingų skysčių. Plazminiai, LED ekranai (naudojami nešiojamuosiuose bei knyginuose kompiuteriuose, televizoriuose ir kompiuterių monitoriuose ir pan.), LED, halogeninės ir kaitrinės lempos, kurių sudėtyje nėra pavojingų komponentų. Taip pat, stambi EEJ (bent vienas iš išorinių išmatavimų didesnis nei 50 cm) be pavojingų komponentų (pvz.: skalbimo mašinos, drabužių džiovintuvai, indaplovės maisto paruošimo prietaisai, elektrinės viryklės, elektrinės viryklės, šviestuvai, garso ar vaizdo atkūrimo įranga, muzikinė įranga (išskyrus bažnyčiose įrengiamus vargonus), mezgimo ir audimo prietaisai, universalieji komplektai (serverinės įrangos komplektai), mikrobangų krosnelės, vandens šildytuvai, fotovoltinės plokštės ir pan.). EEJ be pavojingų komponentų (pvz.: išmanūs mobilieji telefonai, bevielieji telefonai, telefonai, skaičiuoklės, maršrutų parinktuvai, palydovinės vietos nustatymo (GPS) sistemos).	R13	
18	16 08 01	Panaudoti katalizatoriai, kuriuose yra aukso, sidabro, renio, rodžio, paladžio, iridžio arba platinos (išskyrus nurodytas 16 08 07 pozicijoje)	Iš automobilių (išmetamųjų dujų sistemų) išimti metaliniai bei keramikiniai katalizatoriai.	R13	0,36
19	16 06 04	Sarminės baterijos (išskyrus nurodytas 160603)	Nešiojami, automobilinei ir pramoniniai akumuliatoriai/baterijos	R13	1,35
20	16 06 05	Kitos baterijos ir akumuliatoriai	Nešiojami, automobilinei ir pramoniniai akumuliatoriai/baterijos	R13	
Atliekų tvarkymo metu susidarančių atliekų, netapačių priimamų atliekų kodams, laikymas					
21	19 12 12	Kitos mechaninio atliekų (įskaitant medžiagų mišinius) apdoravimo atliekos, nenurodytos 19 12 11	Metalų laužo bei ENTP apdoravimo metu susidarančios nemetalinės frakcijos mišrios priemaišos. Taip pat, ENTP vidaus salono apdailos elementai, sėdynės, apmušalai, kitos dalys, nepriskiriamos pavojingoms atliekoms.	R13, D15	0,492
22	16 01 19	Plastikas	ENTP apdoravimo metu susidarančios automobilių detalės – bamperiai ir posparniai, įskaitant stiklo pluošto bamperius ir posparnius, nerūšiuoti plastikai, kartu su plastikiniais bamperiais ir posparniais	R13	0,479
23	16 01 20	Stiklas	ENTP apdoravimo metu susidarantys transporto priemonių langai ir stiklo elementai	R13	1,131
24	16 01 12	Stabdžių trinkelės, nenurodytos 160111	ENTP apdoravimo metu susidarantys ENTP važiuoklės stabdžių sistemos elementai	R13	0,087
25	16 01 16	Suskystintų dujų balionai	ENTP apdoravimo metu susidarantys iš ENTP išimti dujinio kuro išdujinti metaliniai balionai.	R13	0,34
26	16 01 03	Naudoti nebetinkamos padangos	ENTP apdoravimo metu susidarančios automobilinės padangos, kurių skersmuo iki 1,18 m ir (ar) plotis iki 0,4 m.	R13	0,192

2 lentelė. Didžiausias numatomas laikyti nepavojingųjų atliekų kiekis jų susidarymo vietoje iki surinkimo (S8).

2 lentelė nepildoma, nes nepavojingos atliekos nebus tvarkomos atliekų tvarkymo veikla S8.

3 lentelė. Numatomos naudoti, išskyrus numatomas laikyti ir paruošti naudoti, nepavojingosios atliekos.

3 lentelė nepildoma, nes nepavojingos atliekos nebus naudojamos atliekų tvarkymo kodais R1-R11, nurodytais Atliekų tvarkymo taisyklių 2 priede.

4 lentelė. Numatomos šalinti, išskyrus numatomas laikyti ir paruošti šalinti, nepavojingosios atliekos.

4 lentelė nepildoma, nes atliekos nebus šalinamos atliekų tvarkymo kodais D1-D7 ir D10, nurodytais Atliekų tvarkymo taisyklių 2 priede.

5 lentelė. Numatomos paruošti naudoti ir (arba) šalinti nepavojingosios atliekos.

Įrenginio pavadinimas – Metalų laužo ir kitų atliekų tvarkymas.

Eil. Nr.	Numatomos paruošti ir (arba) šalinti atliekos			Atliekų paruošimas naudoti ir (arba) šalinti	
	Kodas	Pavadinimas	Patikslintas pavadinimas	Atliekos tvarkymo veiklos kodas (D8, D9, D13, D14, R12, S5)	Projektinis įrenginio pajėgumas, t/m.
1	2	3	4	5	6
1.	15 01 04	Metalinės pakuotės	Metalinės pakavimo medžiagos - metalinės juostos, vielos, statinės, talpyklos ir pan.	R12	6840,456
2.	16 01 17	Juodieji metalai	Iš automobilių atskirtos (remonto ar demontavimo metu) automobilinės skardos, kėbulų dalys ir pan.	R12	
3.	17 04 05	Geležis ir plienas	Statybos/griovimo metu susidariusi statybinė armatūra, metalo profiliai, sijos, tvoros, grotos, radiatoriai, rėmai ir pan.	R12	
4.	19 10 01	Geležies ir plieno atliekos	Atliekų naudojimo/perdirbimo įrenginiuose atskirtos geležies ir plieno turinčios atliekos.	R12	
5.	19 12 02	Juodieji metalai	Atliekų naudojimo/perdirbimo įrenginiuose susidarantių juodųjų metalų atliekos – skirtingų metalų pozicijų mišiniai ir/ar mechanškai susmulkintas/supresuotas juodųjų metalų laužas.	R12	
6.	20 01 40	Metalai	Komunalinėje buityje bei namų ūkiuose susidariusios metalinės atliekos – radiatoriai, karnizai, namų apyvokos metaliniai daiktai ir pan.	R12	
7.	16 01 18	Spalvotieji metalai	Iš automobilių atskirtos (remonto ar demontavimo metu) spalvotųjų metalų dalys ir mazgai – radiatoriai, laidai ir pan.	R12	
8.	17 04 01	Varis, bronzos, žalvaris	Statybos/griovimo metu susidarantys variniai, bronzos ar žalvariniai profiliai, karnizai, rėmai, kabeliai, vielos ir pan.	R12	
9.	17 04 02	Aliuminis	Statybos/griovimo metu susidarę aliuminiai profiliai, skardos, dangos, laidai, kelio ženklai ir pan.	R12	
10.	17 04 03	Švinas	Statybos/griovimo metu susidarę švino svareliai, profiliai, balastiniai luitai, santechnikos įrangos dalys, stogų dangos ir kt.	R12	
11.	17 04 04	Cinkas	Statybos/griovimo metu susidariusios stogų cinkuotos dangos, lakštai, kiti ritiniai ir lydiniai.	R12	
12.	17 04 06	Alavas	Statybos/griovimo metu susidariusios alavo turinčios atliekos – alavuotos skardos, litavimo komponentų lydiniai ir kt.	R12	
13.	17 04 07	Metalų mišiniai	Skirtingų rūšių mišri spalvotųjų metalų frakcija (atskirų spalvotųjų metalų pozicijų mišiniai)	R12	
14.	19 12 03	Spalvotieji metalai	Atliekų naudojimo/perdirbimo įrenginiuose susidarantių spalvotųjų metalų atliekos – skirtingų metalų pozicijų mišiniai ir/ar mechanškai susmulkintas/supresuotas spalvotųjų metalų laužas.	R12	

Pastabos: **R12** - atliekų būsenos ar sudėties pakeitimas, prieš vykdant su jomis bet kurią iš R1-R11 veiklų - pirminės operacijos, atliekamos prieš naudojimą - išmontavimas, ketinant šias atliekas panaudoti vykdant bet kurią iš R1–R11 veiklų;

6 lentelė. Kita informacija pagal taršos leidimų išdavimo, pakeitimo ir galiojimo panaikinimo taisyklių (patvirtintų Lietuvos Respublikos aplinkos ministro 2014 m. kovo 6 d. įsakymu Nr. D1-259) 32.2 papunktį.

Informacija apie specifinių atliekų srautų tvarkymą - netauriųjų metalų laužas ir atliekos

Pagal taršos leidimų išdavimo, pakeitimo ir galiojimo panaikinimo taisyklių 32.2.5. papunktį, specifinio atliekų srauto (netauriųjų metalų laužo ir atliekų) tvarkymo specialiuosius reikalavimus reglamentuoja Netauriųjų metalo laužo ir atliekų apskaitos ir saugojimo taisyklės ir Netauriųjų metalų laužo ir atliekų supirkimo vietų įrengimo reikalavimai, patvirtinti Lietuvos Respublikos ūkio ministro 2010 m. rugsėjo 6 d. įsakymu Nr. 4-678 „Dėl Netauriųjų metalo laužo ir atliekų apskaitos ir saugojimo taisyklių ir Netauriųjų metalų laužo ir atliekų supirkimo vietų įrengimo reikalavimų patvirtinimo“.

Įrenginio atitikimas specialiesiems reikalavimams

Pastaba: [1] - Netauriųjų metalo laužo ir atliekų apskaitos ir saugojimo taisyklės; **[2]** - Netauriųjų metalų laužo ir atliekų supirkimo vietų įrengimo reikalavimai

Specialieji reikalavimai	Atitikimas/ypatumai
Netauriųjų metalų laužo ir atliekų tvarkymo specialieji reikalavimai	
<p>Laužo ir atliekų supirkimo apskaita turi būti organizuojama ir tvarkoma vadovaujantis teisės aktais, reguliuojančiais atliekų tvarkymo ir buhalterinę apskaitą ([1], 3 p.). Supirkėjas laužo ir atliekų supirkimo apskaitą pagal apskaitos dokumentus turi tvarkyti kiekviename supirkimo vietoje, apskaito ([1], 4 p.). Superkant laužą ir atliekas, pirkimo–pardavimo faktą patvirtinančiame apskaitos dokumente be privalomų apskaitos dokumentų rekvizitų taip pat turi būti nurodytas perkamo laužo ir atliekų pavadinimas (plieno, aliuminio ir kitų netauriųjų metalų laužas ar atliekos), pavidalas (drožlės, radiatoriai ir panašiai), duomenys apie pardavėją (juridinio asmens pavadinimas, teisinė forma, kodas, buveinė, fizinio asmens vardas, pavardė, gyvenamoji vieta, jo asmenybę patvirtinančio dokumento rekvizitai) ([1], 5 p.).</p>	<p>Užtikrinama. Veiklos vykdytojas metalų laužo ir atliekų supirkimo apskaitą organizuoja laikantis atliekų susidarymo ir tvarkymo apskaitos ir ataskaitų teikimo taisyklių, patvirtintų LR aplinkos ministro 2011-05-03 įsakymu Nr. D1-367 (su pakeitimais) nuostatų.</p>
<p>Draudžiamų supirkti netauriųjų metalų laužo ir atliekų sąrašo, patvirtinto Lietuvos Respublikos ūkio ministro 2002 m. vasario 28 d. įsakymu Nr. 77 „Dėl Draudžiamų supirkti netauriųjų metalų laužo ir atliekų sąrašo patvirtinimo“, 2–6 punktuose nurodytais atvejais, pirkimo–pardavimo faktą patvirtinančiame apskaitos dokumente privalo būti nurodyti teisėtą laužo ir atliekų įsigijimą patvirtinančio dokumento rekvizitai (pavadinimas, numeris, išrašymo data) arba pridedama jo kopija, arba pridedama dokumento, įrodančio, kad šis laužas ir atliekos susidarė juos pardavusių asmenų vykdomoje ūkinėje veikloje, kopija ([1], 6 p.).</p>	<p>Užtikrinama. Supirkimo vietoje klientams matomoje vietoje yra iškabintas draudžiamų supirkti netauriųjų metalų laužo ir atliekų sąrašas, kuris yra atnaujinamas atsižvelgiant į patvirtinto Lietuvos Respublikos ūkio ministro 2002 m. vasario 28 d. įsakymo Nr. 77 „Dėl Draudžiamų supirkti netauriųjų metalų laužo ir atliekų sąrašo patvirtinimo“ pakeitimus.</p>
<p>Apskaitos dokumentai saugomi supirkimo vietoje teisės aktų, reguliuojančių atliekų tvarkymo ir buhalterinę apskaitą, nustatyta tvarka ([1], 7 p.). Kalendoriniams metams pasibaigus, supirkėjai atliekų apskaitos ataskaitas pateikia Atliekų susidarymo ir tvarkymo apskaitos ir ataskaitų teikimo taisyklėse nustatyta tvarka ([1], 8 p.). Supirkėjai privalo teikti Lietuvos statistikos departamentui informaciją apie supirktą ir realizuotą laužą ir atliekas šio departamento nustatyta tvarka ([1], 9 p.).</p>	<p>Užtikrinama. Apskaitos dokumentai saugomi įmonės biure. Atliekų apskaitos ataskaitos pateikiamos GPAIS sistemoje pagal Atliekų susidarymo ir tvarkymo apskaitos ir ataskaitų teikimo taisyklių nuostatas. Lietuvos statistikos departamentui informacija apie supirktą ir realizuotą laužą ir atliekas teikiama departamento nustatyta tvarka</p>

Supirkėjai supirktą netauriųjų metalų laužą ir atliekas gali saugoti tik supirkimo vietose ([1], 10 p.).	Užtikrinama. Supirkimo vieta yra atskirta nuo kitų subjektų veiklos vykdymo vietų – uždaramė pastate.
Supirkėjai, naudojantys supirktą laužą ir atliekas produkcijai gaminti, saugo juos savo teritorijoje ([1], 11 p.).	Netaikoma. Veiklos vykdytojas nenaudos produkcijai gaminti supirktą laužą ir atliekas.
Supirkimo vietose ir prie jų draudžiama saugoti kitiems asmenims priklausantį laužą ir atliekas ([1], 12 p.).	Atitinka. Supirkimo vieta ir jos prieigos yra atitverta nuo kitų subjektų veiklos vykdymo vietų. Supirkimo vieta įrengta uždaramė pastate.
Saugant supirktą didelių gabaritų metalo gaminių laužą ir atliekas (transporto priemonės, žemės ūkio technika ir kitus įrenginius), turi būti užtikrinta galimybė nustatyti šio laužo ir atliekų pardavėją ([1], 13 p.).	Neaktualu. Veiklos vykdytojas nenumato supirkti didelių gabaritų metalo gaminių laužą ir atliekas.
Supirkimo vieta gali būti įrengiama tik pramonės ir sandėliavimo objektų teritorijose ir atliekų saugojimo, rūšiavimo ir utilizavimo teritorijose. Supirkimo vieta negali ribotis su teritorijomis, patenkančiomis į Lietuvos Respublikos saugomų teritorijų įstatymo 4 straipsnio 1 dalyje nurodytų kategorijų saugomas teritorijas jeigu tokia galimybė nėra nustatyta šių teritorijų planavimo dokumentuose ([2], 3 p.).	Atitinka. Ūkinė veikla vykdoma žemės sklype (unik. Nr. 4400-5332-0451), kurio naudojimo paskirtis – <i>kita</i> , naudojimo būdas – <i>pramonės ir sandėliavimo objektų teritorija</i> . Vieta nesiriboja su teritorijomis, patenkančiomis į Lietuvos Respublikos saugomų teritorijų įstatymo 4 straipsnio 1 dalyje nurodytų kategorijų saugomas teritorijas.
Supirkimo vieta gali būti įrengiama arba specialiai įrengtoje patalpoje, arba atviroje aikštelėje, prie kurios įrengtas privažiavimas ([2], 4 p.).	Atitinka. Veiklos vykdymo vieta įrengta uždaroje patalpoje, prie kurios įrengtas privažiavimas.
Specialiai įrengtos patalpos statyba turi būti užbaigta statybos techninio reglamento STR 1.11.01:2010 „Statybos užbaigimas“, patvirtinto Lietuvos Respublikos aplinkos ministro 2010 m. rugsėjo 28 d. įsakymu Nr. D1-828 „Dėl statybos techninio reglamento STR 1.11.01:2010 „Statybos užbaigimas“ patvirtinimo“, nustatyta tvarka ir ji turi atitikti Darboviečių įrengimo bendrųjų nuostatų, patvirtintų Lietuvos Respublikos socialinės apsaugos ir darbo ministerijos bei Lietuvos Respublikos sveikatos apsaugos ministerijos 1998 m. gegužės 5 d. įsakymu Nr. 85/233 „Dėl Darboviečių įrengimo bendrųjų nuostatų patvirtinimo“, reikalavimus ([2], 5 p.).	Atitinka. Ūkinė veikla vykdoma negyvenamos sandėliavimo paskirties pastato (un. Nr. 4400-5869-1904) dalyje (naudojamas plotas – 270 m ² iš bendro 532,76 m ² ploto). Pastato savininkas – UAB „Stasmila“. Pastato sienos – karkasinis metalas, vandentiekio ir nuotekų šalinimo tinklų nėra, kietojo/skysto ar dujinio kuro deginimo įrenginių nėra. Baigtumo procentas – 100 proc. Naudojama pastato dalis – blokas (vidaus matmenys: 15 x 18 m) turi atskirus vartus (plotis 4,4 m, aukštis – 4,5 m). Vieta atitinka darboviečių įrengimo bendruosius nuostatus – statinys stabilus, numatyti evakavimo keliai, yra pirminės gaisro gesinimo priemonės, patalpa pakankamai apšviesta natūralia šviesa ir kt.
Supirkimo vietoje turi būti iškaba, kuri turi būti įrengta vadovaujantis teisės aktu, nustatančių išorinės reklamos įrengimo taisykles, reikalavimais ([2], 6.1. p.). Supirkimo vietoje turi būti klientams matomoje vietoje nurodytas supirkimo vietos darbo laikas, telefono numeris ir (arba) elektroninio pašto adresas, supirkėjo atsakingo asmens vardas, pavardė ir telefono numeris ([2], 6.2. p.).	Atitinka. Veiklos vykdymo vietoje yra iškaba, kurioje klientams matomoje vietoje nurodytas supirkimo vietos darbo laikas, telefono numeris, supirkėjo atsakingo asmens vardas, pavardė ir telefono numeris
Supirkimo vietoje turi būti pateiktas Draudžiamų supirkti netauriųjų metalų laužo ir atliekų sąrašas, patvirtintas Lietuvos Respublikos ūkio ministro 2002 m. vasario 28 d. įsakymu Nr. 77 „Dėl Draudžiamų supirkti netauriųjų metalų laužo ir atliekų sąrašo patvirtinimo“ ([2], 6.2. p.).	Atitinka. Supirkimo vietoje yra iškabintas draudžiamų supirkti netauriųjų metalų laužo ir atliekų sąrašas, kuris yra atnaujinamas atsižvelgiant į patvirtinto LR ūkio ministro 2002-02-28 įsakymo Nr. 77 „Dėl Draudžiamų supirkti netauriųjų metalų laužo ir atliekų sąrašo patvirtinimo“ pakeitimus.
Supirkimo vietoje turi būti metrologiškai patikrintos ir galiojančios metrologinės patikros sertifikatus turinčios svarstyklės ([2], 6.4. p.).	Atitinka. Supirkimo vietoje yra metrologiškai patikrintos ir galiojančios metrologinės patikros sertifikatus turinčios svarstyklės: naudojamos automobilinės svarstyklės „IT1000“ Nr. 1505033 (svėrimo ribos iki 60 t) ir platforminės elektroninės svarstyklės „Romasas“ Nr. 6604136019 (svėrimo ribos iki 1,5 t).
Supirkimo vietoje turi būti gamybinės buities patalpos ([2], 6.5. p.).	Atitinka. Supirkimo vietoje yra gamybinės buities (personalo) patalpos (kilnojamame vagonėlyje), kuriose įrengta darbuotojams poilsio ir persirengimo zona.

Supirkimo vietoje turi būti užrakinamosios specialiai pritaikytos pavojingų atliekų surinkimo ir saugojimo priemonės (talpyklos) (kai superkamas laužas, turintis pavojingų atliekų (akumuliatoriai, tepalų filtrai ar kt.) ([2], 6.6. p.).	Atitinka. Veiklos vykdymo vietoje yra užrakinamosios specialiai pritaikytos pavojingų atliekų surinkimo ir saugojimo priemonės – specialios dėžės baterijų ir akumuliatorių atliekų laikymui.
Supirkimo vietoje turi būti reikiamos individualiosios saugos darbe ir pirminės gaisro gesinimo priemonės ([2], 6.7. p.).	Atitinka. Supirkimo vietoje yra reikiamos individualiosios saugos darbe ir pirminės gaisro gesinimo priemonės – gesintuvai.
Supirkimo vietoje turi būti priemonės, užtikrinančios laužo ir atliekų apskaitos dokumentų saugumą ([2], 6.8. p.).	Atitinka. Supirkimo vietoje yra priemonės, užtikrinančios laužo ir atliekų apskaitos dokumentų saugumą – biuro vietoje yra metalinė spinta (seifas).
Supirkimo vietoje turi būti metrologiškai patikrintos ir galiojantį metrologinės patikros sertifikatą turinčios jonizuojančiosios spinduliuotės matavimo priemonės ([2], 6.9. p.).	Atitinka. Supirkimo vietoje yra metrologiškai patikrintas ir galiojantį metrologinės patikros sertifikatą turintis jonizuojančiosios spinduliuotės matavimo prietaisas – nešiojamas radioaktyvumo matuoklis - – radiacijos matavimo prietaisas „RKS-104“ (matavimų diapazonas 1 μ Sv/h – 1mSv/h, tikslumas: $\pm 0,25$ %).
Supirkimo vieta turi būti aptverta, išasfaltuota ar padengta kita kieta danga ir užrakinama ([2], 8.1. p.). (<i>Reikalavimas taikomas, kai supirkimo vieta įrengiama atviroje aikštelėje</i>).	Netaikoma. Veiklos vykdymo vieta yra uždarame pastate, t.y. – ne atviroje aikštelėje.
Paviršinės nuotekos turi būti tvarkomos pagal teisės aktus, reguliuojančius paviršinių nuotekų tvarkymą ([2], 8.2. p.). (<i>Reikalavimas taikomas, kai supirkimo vieta įrengiama atviroje aikštelėje</i>).	Netaikoma. Atliekų tvarkymo veikla vykdoma uždarame pastate, t.y. – ne atviroje aikštelėje.

Veiklavietė pilnai tenkina Netauriųjų metalų laužo ir atliekų apskaitos ir saugojimo taisyklių netauriųjų metalų laužo ir atliekų supirkimo vietų įrengimo reikalavimus, patvirtintus Lietuvos Respublikos ūkio ministro 2010 m. rugsėjo 6 d. įsakymu Nr. 4-678 (su pakeitimais).

Pagal taršos leidimų išdavimo, pakeitimo ir galiojimo panaikinimo taisyklių 32.2.2. papunktį, specifinio atliekų srauto - elektros ir elektroninės įrangos bei jos atliekų apdorojimo specialiuosius reikalavimus reglamentuoja Elektros ir elektroninės įrangos bei jos atliekų tvarkymo taisyklės, patvirtintos Lietuvos Respublikos aplinkos ministro 2004 m. rugsėjo 10 d. įsakymu Nr. D1-481 „Dėl Elektros ir elektroninės įrangos bei jos atliekų tvarkymo taisyklių patvirtinimo“. **Papildoma informacija apie nepavojingųjų ir pavojingųjų EEĮ atliekų tvarkymą pateikiama bendrai Taršos leidimų išdavimo, pakeitimo ir galiojimo panaikinimo taisyklių 2 priedo 4 priedėlio B dalies lentelėse.**

Pagal taršos leidimų išdavimo, pakeitimo ir galiojimo panaikinimo taisyklių 32.2.6. papunktį, specifinio atliekų srauto - baterijų ir akumuliatorių bei baterijų ir akumuliatorių atliekų tvarkymo specialiuosius reikalavimus reglamentuoja Baterijų ir akumuliatorių bei baterijų ir akumuliatorių atliekų tvarkymo taisyklės, patvirtintos Lietuvos Respublikos aplinkos ministro 2001 m. gruodžio 21 d. įsakymu Nr. 625 „Dėl Baterijų ir akumuliatorių bei baterijų ir akumuliatorių atliekų tvarkymo taisyklių patvirtinimo“. **Papildoma informacija apie nepavojingųjų ir pavojingųjų baterijų ir akumuliatorių atliekų tvarkymą pateikiama bendrai Taršos leidimų išdavimo, pakeitimo ir galiojimo panaikinimo taisyklių 2 priedo 4 priedėlio B dalies lentelėse.**

Taršos leidimų išdavimo, pakeitimo
ir galiojimo panaikinimo taisyklių
2 priedo
4 priedėlio B dalis

SPECIALIOJI PARAIŠKOS DALIS

ATLIEKŲ APDOROJIMAS (NAUDOJIMAS AR ŠALINIMAS, ĮSKAITANT LAIKYMĄ IR PARUOŠIMĄ NAUDOTI AR ŠALINTI)

PAVOJINGOSIOS ATLIEKOS

1 lentelė. Didžiausias numatomas laikyti pavojingųjų atliekų kiekis.

Įrenginio pavadinimas – Metalų laužo ir kitų atliekų tvarkymas.

Eil. Nr.	Pavojingųjų atliekų technologinio srauto žymėjimas	Pavojingųjų atliekų technologinio srauto pavadinimas	Atliekos kodas	Atliekos pavadinimas	Patikslintas atliekos pavadinimas	Atliekų laikymas	
						Atliekų tvarkymo veiklos kodas (R13 ir (arba) D15)	Didžiausias vienu metu numatomas laikyti bendras atliekų, įskaitant apdorojimo metu susidarantių atliekų, kiekis, t
1	2	3	4	5	6	7	8
1.	TS-02	Alyvų atliekos	13 02 08*	Kita variklio, pavarų dėžės ir tepamoji alyva	Iš ENTP (išmontuojant transmisijas, variklius ir važiuokles) išimtų alyvų atliekos	R13	0,18
2.	TS-04	Naftos produktais užteršti skysčiai ir vanduo, naftos mišiniai, lijaliniai vandenys	13 07 03*	Kitos kuro rūšys (įskaitant mišinius)	Benzino ir dyzelino kuro mišinys, išimtas iš ENTP kuro bakų	R13	0,043
3.	TS-05	Atliekos, kuriose yra ozono sluoksnį ardančių medžiagų	20 01 23*	Nebenaudojama įranga, kurioje yra chlorfluorangliavandenilių	Butyje susidaranti šaldymo įranga su freonu (šaldytuvai, šaldikliai, oro kondicionavimo įranga, automatiniai šaltų produktų išdavimo įtaisai ir pan.), t.y. šios įrangos sudėtyje yra ozono sluoksnį ardančių medžiagų, pvz., aušinimo skysčiai, putinimo/išpūtimo medžiagos.)	R13	0,2
4.	TS-06	Baterijų ir akumuliatorių atliekos	16 06 01*	Švino akumulatoriai	Išmontuojant ENTP susidarantys automobiliniai švino akumulatoriai	R13	4,05
5.			16 06 02*	Nikelio – kadmio akumulatoriai	Išmontuojant ENTP susidarantys nešiojami, automobiliniai ir pramoniniai akumulatoriai	R13	
6.			20 01 33*	Baterijos ir akumulatoriai, nurodyti 16 06 01, 16 06 02 arba 16 06 03 ir nerūšiuotos baterijos ir akumulatoriai, kuriuose yra tokių baterijų	Butyje naudojami nešiojami akumulatoriai ir baterijos	R13	

7.	TS-10	Naudoti netinkamos transporto priemonės ir jų atliekos	16 01 04*	Ekspluatuoti netinkamos transporto priemonės	M ₁ , N ₁ klasės, triratės (išskyrus su simetriškai išdėstytais ratais) eksploatuoti netinkamos transporto priemonės	R13, D15	3,876
8.			16 01 07*	Tepalų filtrai	Tepalų filtrai, išimti iš ENTP variklių	R13, D15	
9.			16 01 10*	Sprogios sudedamosios dalys (pvz., oro pagalvės)	Iš ENTP atskirti automobiliuose įmontuotų oro pagalvių blokai bei jų atliekos.	R13, D15	
10.			16 01 13*	Stabdžių skystis	Stabdžių skystis, išimtas iš ENTP stabdžių sistemos	R13, D15	
11.			16 01 14*	Aušinimo skystis	Aušinamieji skysčiai, išimti iš ENTP variklių	R13, D15	
12.			16 01 21*	Pavojingosios sudedamosios dalys, nenurodytos 160107-160111, 160113 ir 160114	Pavojingosios sudedamosios dalys: gyvsidabrio turinčios, sprogios dalys (pvz., oro pagalvės), oro, kuro filtrai, amortizatoriai ir kt.	R13, D15	
13.	TS-11	Elektrotechnikos ir elektronikos pavojingosios atliekos	16 02 13*	Nebenaudojama įranga, kurioje yra pavojingų sudedamųjų dalių, nenurodytų 160209-160212	Iš ENTP atskirta elektros ir elektroninė įranga, kurioje yra pavojingų sudedamųjų dalių (elektros paskirstymo blokeliai ir kt.)	R13	1,36
14.			16 02 15*	Pavojingosios sudedamosios dalys, išimtos iš nebenaudojamos įrangos	Transformatoriai, kondensatoriai, kompresoriai su alyvomis ir pan.	R13	
15.			20 01 35*	Nebenaudojama elektros ir elektroninė įranga, nenurodyta 20 01 21 ir 20 01 23, kurioje yra pavojingųjų sudedamųjų dalių	Buityje susidaranti šaldymo įranga be freono (šaldytuvai, šaldikliai su amoniakiniais kompresoriais ir panašiai; oro kondicionavimas, kita įranga, kuri temperatūrai keisti naudoja pavojingus skysčius); Radiatoriai, kuriuose yra alyvos ir kita temperatūros keitimo įranga, kurioje temperatūrai keisti naudojami pavojingi skysčiai. Katodinių spindulių kineskopai (CRT), LCD ekranai (dažniausiai naudojami nešiojamuosiuose bei knyginiuose kompiuteriuose, nuotraukų rėmeliuose, televizoriuose ir kompiuterių monitoriuose) ir pan. Taip pat, stambi EEĮ (spausdinimo, kopijavimo įranga ir pan.). Smulki EEĮ (nė vienas iš išorinių išmatavimų neviršija 50 cm), kurios sudėtyje yra pavojingųjų atliekų (pvz.: jonizaciniai dūmų detektoriai, nešiojami DVD grotuvai su LCD ekranais, maitinimo šaltiniai (UPS) ir pan.). EEĮ su pavojingais komponentais (pvz.: seni mobilieji telefonai, asmeniniai kompiuteriai, spausdintuvai ir pan.).	R13	
16.	TS-13	Atliekos, kuriose yra gyvsidabrio	16 01 08*	Sudedamosios dalys, kuriose yra gyvsidabrio	Iš ENTP atskirtos LED lemputės, jutikliai ir kt.	R13, D15	0,001

2 lentelė. Didžiausias numatomas laikyti pavojingųjų atliekų kiekis jų susidarymo vietoje iki surinkimo (S8).

2 lentelė nepildoma, nes pavojingos atliekos nebus tvarkomos atliekų tvarkymo veikla S8.

3 lentelė. Numatomos naudoti, išskyrus numatomas laikyti ir paruošti naudoti, pavojingosios atliekos.

3 lentelė nepildoma, nes pavojingos atliekos nebus naudojamos atliekų tvarkymo kodais R1-R11, nurodytais Atliekų tvarkymo taisyklių 2 priede.

4 lentelė. Numatomos šalinti, išskyrus numatomas laikyti ir paruošti šalinti, pavojingosios atliekos.

4 lentelė nepildoma, nes pavojingos atliekos nebus šalinamos atliekų tvarkymo kodais D1-D7 ir D10, nurodytais Atliekų tvarkymo taisyklių 2 priede.

5 lentelė. Numatomos paruošti naudoti ir (arba) šalinti pavojingosios atliekos.

Įrenginio pavadinimas – Metalų laužo ir kitų atliekų tvarkymas.

Eil. Nr.	Pavojingųjų atliekų technologinio srauto žymėjimas	Pavojingųjų atliekų technologinio srauto pavadinimas	Atliekos kodas	Atliekos pavadinimas	Patikslintas atliekos pavadinimas	Atliekų paruošimas naudoti ir (arba) šalinti	
						Atliekos tvarkymo veiklos kodas (D8, D9, D13, D14, R12, S5)	Projektinis įrenginio pajėgumas, t/m.
1	2	3	4	5	6	7	8
1.	TS-10	Naudoti netinkamos transporto priemonės ir jų atliekos	16 01 04*	Ekspluatuoti netinkamos transporto priemonės	M ₁ , N ₁ klasės, triratės (išskyrus su simetriškai išdėstytais ratais) eksploatuoti netinkamos transporto priemonės	R12, S5	91,26

Pastaba: R12 - Atliekų būsenos ar sudėties pakeitimas, prieš vykdant su jomis bet kurią iš R1-R11 veiklų; S5 - Atliekų paruošimas naudoti ir šalinti.

6. Lentelė. Kita informacija pagal taršos leidimų išdavimo, pakeitimo ir galiojimo panaikinimo taisyklių (patvirtintų Lietuvos Respublikos aplinkos ministro 2014 m. kovo 6 d. įsakymu Nr. D1-259) 32.2 papunktį.

Pagal taršos leidimų išdavimo, pakeitimo ir galiojimo panaikinimo taisyklių 32.2.2. papunktį, specifinio atliekų srauto - elektros ir elektroninės įrangos bei jos atliekų apdorojimo specialiuosius reikalavimus reglamentuoja Elektros ir elektroninės įrangos bei jos atliekų tvarkymo taisyklės, patvirtintos Lietuvos Respublikos aplinkos ministro 2004 m. rugsėjo 10 d. įsakymu Nr. D1-481 „Dėl Elektros ir elektroninės įrangos bei jos atliekų tvarkymo taisyklių patvirtinimo“.

Pagal taršos leidimų išdavimo, pakeitimo ir galiojimo panaikinimo taisyklių 32.2.6. papunktį, specifinio atliekų srauto - baterijų ir akumuliatorių bei baterijų ir akumuliatorių atliekų tvarkymo specialiuosius reikalavimus reglamentuoja Baterijų ir akumuliatorių bei baterijų ir akumuliatorių atliekų tvarkymo taisyklės, patvirtintos Lietuvos Respublikos aplinkos ministro 2001 m. gruodžio 21 d. įsakymu Nr. 625 „Dėl Baterijų ir akumuliatorių bei baterijų ir akumuliatorių atliekų tvarkymo taisyklių patvirtinimo“.

Pagal taršos leidimų išdavimo, pakeitimo ir galiojimo panaikinimo taisyklių 32.2.1. papunktį, specifinio atliekų srauto (ekspluatuoti netinkamų transporto priemonių) tvarkymo specialiuosius reikalavimus reglamentuoja Eksploatuoti netinkamų transporto priemonių tvarkymo taisyklės, patvirtintos Lietuvos Respublikos aplinkos ministro 2003 m. gruodžio 24 d. įsakymu Nr. 710 „Dėl Eksploatuoti netinkamų transporto priemonių tvarkymo taisyklių patvirtinimo“ (suvestinė redakcija nuo 2022-06-01).

Įrenginio atitikimas specialiesiems reikalavimams

Specialieji reikalavimai	Atitikimas/ypatumai
Baterijų ir akumuliatorių bei baterijų ir akumuliatorių atliekų tvarkymo specialieji reikalavimai	
Nešiojamųjų baterijų ir akumuliatorių atliekos turi būti surenkamos atskirai, jų nemaišant su kitomis atliekomis ([1], 13.1. p.).	Atitinka. Nešiojamųjų baterijų ir akumuliatorių atliekos surenkamos atskirai, jų nemaišant su kitomis atliekomis.
Baterijų ir akumuliatorių atliekas apdorojančioms įmonėms rekomenduojama diegti aplinkosaugos vadybos sistemas pagal 2001 m. kovo 19 d. Europos Parlamento ir Tarybos reglamentą (EB) Nr. 761/2001 dėl organizacijų savanoriško dalyvavimo Bendrijos aplinkosaugos vadybos ir audito sistemoje (EMAS) (OL 2004 m. specialusis leidimas, 13 skyrius, 26 tomas, p. 270) ([1], 22. p.).	Neaktualu. Veiklos vykdytojas nenumato apdoroti baterijų ir akumuliatorių atliekas.
Baterijų ir akumuliatorių atliekos turi būti surenkamos atskirai tam skirtuose konteineriuose, statinėse, dėžutėse ar kitokiose talpyklose ir nemaišomos su kitomis atliekomis ([1], 23. p.).	Atitinka. Pavojingosios baterijų ir akumuliatorių atliekos laikomos 4 vnt. specialiose 0,75 m ³ talpos (vidaus kameros matmenys) dėžėse, skirtose akumuliatorių ar kitokio tipo baterijų saugojimui arba transportavimui, kurios mechaniškai ir chemiškai atsparios rūgščių poveikiui. Dėžių matmenys – 1200 x 800 x 790 mm, dėžės svoris – 46 kg. Dėžės turi sandariai uždaromus dangčius. Nepavojingoms priskiriamos baterijų ir akumuliatorių atliekos kodais: 160604, 160605, kurios laikomos plastikinėje (arba metalinėje) 1 m ³ talpos dėžėje/konteineryje.
Talpyklos baterijų ir akumuliatorių atliekoms surinkti turi būti atsparios baterijų ir akumuliatorių atliekose esantiems skysčiams. Šis reikalavimas netaikomas, jei talpyklų tūris ne didesnis kaip 5 litrai ([1], 24. p.).	Atitinka. Pavojingosios baterijų ir akumuliatorių atliekos (160601*, 160602*, 200133*) laikomos 4 vnt. specialiose 0,75 m ³ talpos (vidaus kameros matmenys) dėžėse, skirtose akumuliatorių ar kitokio tipo baterijų saugojimui arba transportavimui, kurios mechaniškai ir chemiškai atsparios rūgščių poveikiui. Dėžių matmenys – 1200 x 800 x 790 mm, dėžės svoris – 46 kg. Dėžės turi sandariai uždaromus dangčius. Nepavojingoms priskiriamos baterijų ir akumuliatorių atliekos kodais: 160604, 160605, kurios laikomos plastikinėje (arba metalinėje) 1 m ³ talpos dėžėje/konteineryje.
Kartu su elektros ir elektroninės įrangos atliekomis surinktos baterijų ir akumuliatorių atliekos turi būti išimamos iš elektros ir elektroninės įrangos atliekų ir tvarkomos pagal šių Taisyklių reikalavimus. Šių baterijų ir akumuliatorių atliekų svoris neturi būti sumuojamas su elektros ir elektroninės įrangos atliekų svoriu ([1], 27. p.).	Neaktualu. Veiklos vykdytojas nenumato ardyti ar kitaip apdoroti baterijų ir akumuliatorių atliekas.
Surinktos baterijų ir akumuliatorių atliekos turi būti vežamos tik specialiose sandariose ir baterijų ir akumuliatorių atliekose esantiems skysčiams atspariose talpyklose. Šis reikalavimas netaikomas fiziniams asmenims, vežantiems savo buityje susidariusias baterijų ir akumuliatorių atliekas ([1], 28. p.).	Atitinka. Surinktos pavojingosios baterijų ir akumuliatorių atliekos vežamos specialiose sandariose ir baterijų ir akumuliatorių atliekose esantiems skysčiams atspariose talpyklose - specialiose 0,75 m ³ talpos (vidaus kameros matmenys) dėžėse, skirtose akumuliatorių ar kitokio tipo baterijų saugojimui arba transportavimui, kurios mechaniškai ir chemiškai atsparios rūgščių poveikiui. Dėžių matmenys – 1200 x 800 x 790 mm, dėžės svoris – 46 kg. Dėžės turi sandariai uždaromus dangčius.

Visos surinktos baterijų ir akumuliatorių atliekos turi būti perduodamos šias atliekas tvarkyti turinčioms teisė įmonėms ([1], 29. p.).	Atitinka. Visos surinktos baterijų ir akumuliatorių atliekos bus perduodamos šias atliekas tvarkyti turinčioms teisė įmonėms pagal rašytinės formos sutartis.
Visos surinktos baterijų ir akumuliatorių atliekos turi būti apdorojamos ir (ar) perdirbamos. Nuo 2009 m. rugsėjo 26 d. visos surinktos baterijų ir akumuliatorių atliekos turi būti apdorojamos ir perdirbamos tik Europos Sąjungos geriausių prieinamų gamybos būdų informaciniuose dokumentuose nustatytus aplinkos apsaugos, visuomenės sveikatos saugos ir atliekų tvarkymo reikalavimus atitinkančiose įmonėse ([1], 30. p.).	Neaktualu. Veiklos vykdytojas nenumato apdoroti baterijų ir akumuliatorių atliekas.
Baterijų ir akumuliatorių atliekas surenkančios, apdorojančios ir (ar) perdirbančios įmonės privalo priimti baterijų ir akumuliatorių atliekas su jose esančiu elektrolitu ([1], 31. p.).	Atitinka. Baterijų ir akumuliatorių atliekos surenkamos kartu su jose esančiu elektrolitu.
Draudžiama išpilti baterijų ir akumuliatorių atliekose esantį elektrolitą ar ardyti baterijų ir akumuliatorių atliekas neturint teisės apdoroti ir (ar) perdirbti šias atliekas ([1], 32. p.).	Atitinka. Veiklos vykdytojas nenumato ardyti (tuo pačiu ir išpilti susidarantį elektrolitą) baterijų ir akumuliatorių atliekas.
Pramoninių ir automobiliams skirtų baterijų ir akumuliatorių atliekas draudžiama šalinti sąvartynuose ar deginti. Šalinti sąvartynuose ar deginti leidžiama tik baterijų ir akumuliatorių, kurie buvo apdoroti ir perdirbti šių Taisyklių 30 punkte nustatytus reikalavimus atitinkančiose įmonėse, liekanas ([1], 33. p.).	Neaktualu. Veiklos vykdytojas nenumato šalinti sąvartynuose ar deginti baterijų ir akumuliatorių atliekas.
Baterijų ir akumuliatorių atliekos šias atliekas surenkančiose, apdorojančiose ir (ar) perdirbančiose įmonėse turi būti saugomos baterijų ir akumuliatorių atliekose esantiems skysčiams atspariuose ir sandariuose konteineriuose, kad juose esančios atliekos nepatektų į aplinką ir į juos nepatektų krituliai ([1], 34. p.).	Atitinka. Surinktos baterijų ir akumuliatorių atliekos laikomos (saugomos) 4 vnt. specialiose 0,75 m ³ talpos (vidaus kameros matmenys) dėžėse, skirtose akumuliatorių ar kitokio tipo baterijų saugojimui arba transportavimui, kurios mechanškai ir chemiškai atsparios rūgščių poveikiui. Dėžių matmenys – 1200 x 800 x 790 mm, dėžės svoris – 46 kg. Dėžės turi sandariai uždaromus dangčius. Nepavojingoms priskiriamos baterijų ir akumuliatorių atliekos kodais: 160604, 160605, kurios laikomos plastikinėje (arba metalinėje) 1 m ³ talpos dėžėje/konteineryje.
Baterijų ir akumuliatorių atliekas saugančiose, apdorojančiose ir (ar) perdirbančiose įmonėse turi būti svarstyklės atliekų svoriui nustatyti ([1], 35.1 p.).	Atitinka. Priimamoms atliekoms sverti naudojama įranga: naudojamos automobilinės svarstyklės „IT1000“ Nr. 1505033 (svėrimo ribos iki 60 t) ir platforminės elektroninės svarstyklės „Romasas“ Nr. 6604136019 (svėrimo ribos iki 1,5 t). Svarstyklės turi galiojančias metrologines patikras.
Baterijų ir akumuliatorių atliekas saugančiose, apdorojančiose ir (ar) perdirbančiose įmonėse turi būti baterijų ir akumuliatorių atliekose esantiems skysčiams, valymo priemonėms, vandeniui nepralaidi ir atspari paviršiaus danga ([1], 35.2 p.).	Atitinka. Baterijų ir akumuliatorių atliekas numatoma laikyti uždareme pastate, turinčiame baterijų ir akumuliatorių atliekose esantiems skysčiams, valymo ir nuriebalinimo priemonėms, vandeniui nepralaidžią ir orų pokyčiams atsparią kietą paviršiaus danga – betono danga.
Baterijų ir akumuliatorių atliekas saugančiose, apdorojančiose ir (ar) perdirbančiose įmonėse turi būti nepralaidi krituliams ir atspari orų pokyčiams stogo danga ([1], 35.3 p.).	Atitinka. Baterijų ir akumuliatorių atliekos saugomos uždareme pastate, turinčiame nepralaidžią krituliams ir atsparią orų pokyčiams stogo danga.
Baterijų ir akumuliatorių atliekas saugančiose, apdorojančiose ir (ar) perdirbančiose įmonėse turi būti išsiliejusių skysčių surinkimo priemonės (sorbentai ir kitos) ([1], 35.4 p.).	Atitinka. Baterijų ir akumuliatorių atliekų laikymo vietoje yra skysčių surinkimo priemonės – veiklavietėje yra laikoma 50 kg medžio pjuvenų, bei pagal poreikį – švaraus smėlio (priešgaisrinėje dėžėje) atsiktiniams prasipylimams neutralizuoti ir surinkti.
Apdorojant baterijų ir akumuliatorių atliekas pirmiausia turi būti pašalinami visi atliekose esantys skysčiai ir rūgštys ([1], 36 p.).	Neaktualu. Baterijų ir akumuliatorių atliekos nebus apdorojamos.
Nuo 2011 m. rugsėjo 26 d. perdirbant baterijų ir akumuliatorių atliekas turi būti pasiekiamas Valstybiniame strateginiame atliekų tvarkymo plane, patvirtintame Lietuvos Respublikos Vyriausybės 2002 m. balandžio 12 d. nutarimu Nr. 519, nustatytas baterijų ir akumuliatorių	Neaktualu. Baterijų ir akumuliatorių atliekos nebus perdirbamos.

atliekų perdirbimo efektyvumas ([1], 37 p.).	
Vežant (eksportuojant) baterijų ir akumuliatorių atliekas apdoroti ir (ar) perdirbti į kitas šalis, privaloma laikytis 2006 m. birželio 14 d. Europos Parlamento ir Tarybos reglamento (EB) Nr. 1013/2006 dėl atliekų vežimo (OL 2006 L 190, p. 1) nuostatų ([1], 38 p.).	Neaktualu. Veiklos vykdytojas nevykdo baterijų ir akumuliatorių atliekų tarpvalstybinių vežimų.
Elektros ir elektroninės įrangos bei jos atliekų tvarkymo specialieji reikalavimai	
Elektros ir elektroninės įrangos atliekų tvarkytojai užtikrina, kad elektros ir elektroninės įrangos atliekos pirmiausia būtų paruošiamos naudoti pakartotinai. Netinkamos paruošti naudoti pakartotinai elektros ir elektroninės įrangos atliekos turi būti tvarkomos pasirenkant tinkamiausius atliekų perdirbimo būdus pagal Lietuvos Respublikos atliekų tvarkymo įstatymo ir Atliekų tvarkymo taisyklių, patvirtintų Lietuvos Respublikos aplinkos ministro 1999 m. liepos 14 d. įsakymu Nr. 217 „Dėl Atliekų tvarkymo taisyklių patvirtinimo“, reikalavimus ([2], 5 p.).	Neaktualu. Veiklos vykdytojas nenumato naudoti ar paruošti naudojimui EEĮ atliekas.
Elektros ir elektroninės įrangos atliekos turi būti surenkamos atskirai ir nemaišomos su kitomis atliekomis. Jeigu metalo laužo priėmimo metu nustatoma, kad metalo lauže yra elektros ir elektroninės įrangos atliekų, elektros ir elektroninės įrangos atliekos turi būti atskiriamos priėmimo metu ir registruojamos priėmimo dokumentuose nurodant elektros ir elektroninės įrangos atliekų kiekį bei atliekų kodą ([2], 16 p.).	Atitinka. EEĮ atliekos surenkamos atskirai ir nemaišomos su kitomis atliekomis. Jeigu metalo laužo priėmimo metu nustatoma, kad metalo lauže yra EEĮ atliekų, EEĮ atliekos atskiriamos priėmimo metu ir registruojamos priėmimo dokumentuose nurodant elektros ir elektroninės įrangos atliekų kiekį bei atliekų kodą. Šiuo atveju, EEĮ atliekos bus atskiriamos ir atskirai apskaitomos prieš surenkant iš siuntėjo metalų laužo atliekas, t.y. – vykdant rūšiuojamąjį atliekų surinkimą.
Jeigu elektros ir elektroninės įrangos atliekos surenkamos už jas sumokant atliekų turėtojui, pirkimo-pardavimo faktą patvirtinančiame dokumente be privalomų apskaitos dokumentų rekvizitų taip pat turi būti nurodytas perkamos elektros ir elektroninės įrangos bei jos atliekų pavadinimas, atliekos kodas, duomenys apie pardavėją (juridinio asmens pavadinimas, teisinė forma, kodas, buveinė, o superkant iš fizinių asmenų – pardavėjo vardas, pavardė, gyvenamoji vieta, jo asmenybę patvirtinančio dokumento pavadinimas ir numeris) ([2], 16 ¹ p.).	Atitinka. Tuo atveju, kai EEĮ atliekos bus surenkamos už jas sumokant atliekų turėtojui, pirkimo-pardavimo faktą patvirtinančiame dokumente be privalomų apskaitos dokumentų rekvizitų bus nurodytas perkamos EEĮ bei jos atliekų pavadinimas, atliekos kodas, duomenys apie pardavėją (juridinio asmens pavadinimas, teisinė forma, kodas, buveinė, o superkant iš fizinių asmenų – pardavėjo vardas, pavardė, gyvenamoji vieta, jo asmenybę patvirtinančio dokumento pavadinimas ir numeris).
Jei elektros ir elektroninės įrangos atliekos yra užterštos pavojingomis medžiagomis ir todėl kelia grėsmę atliekas tvarkančių įmonių personalo saugumui ir sveikatai, jos turi būti perduodamos pavojingas atliekas tvarkančioms įmonėms ([2], 17 p.).	Atitinka. Užterštos pavojingomis medžiagomis EEĮ atliekos, keliančios grėsmę personalo saugumui ir sveikatai, bus iškarto perduodamos pavojingas atliekas tvarkančioms įmonėms (pvz., UAB „Žalvaris“ ar kt.).
Prieš vežant elektros ir elektroninės įrangos atliekas iš surinkimo vietų ir įrenginių, atliekas tvarkančios įmonės, kai tikslinga, pirmiausia įvertina, ar atskirai surinktos elektros ir elektroninės įrangos atliekos tinka paruošimui naudoti pakartotinai, ir, jeigu pačios nevykdo paruošimo naudoti pakartotinai veiklos, perduoda jas atliekų tvarkymo įmonėms, vykdančioms paruošimo naudoti pakartotinai veiklą ([2], 17 ¹ p.).	Atitinka. Surinktos EEĮ atliekos bus perduodamos atliekų tvarkymo įmonėms, vykdančioms tinkamų paruošimui naudoti pakartotinai EEĮ atliekų paruošimo naudoti pakartotinai veiklą.
Elektros ir elektroninės įrangos atliekos turi būti surenkamos ir vežamos, sudarant sąlygas elektros ir elektroninės įrangos atliekas paruošti naudoti pakartotinai, perdirbti ir izoliuoti pavojingas medžiagas ([2], 17 ² p.).	Atitinka. Elektros ir elektroninės įrangos atliekos bus surenkamos ir vežamos, sudarant sąlygas elektros ir elektroninės įrangos atliekas paruošti naudoti pakartotinai, perdirbti ir izoliuoti pavojingas medžiagas – EEĮ atliekos bus surenkamos atskirai pagal pozicijas, jų neardant ir kitaip nekeičiant fizinių/cheminių savybių (nepresuojant ir pan.).
Surinktos elektros ir elektroninės įrangos atliekos, išskyrus įrangą, kuri pakartotinai naudojama jos neišardžius, turi būti atiduotos elektros ir elektroninės įrangos atliekų tvarkymo įmonėms, apdorojančioms elektros ir elektroninę įrangą ir atitinkančioms šių [2] 19 punkte nustatytus reikalavimus ([2], 18 p.).	Atitinka. Surinktos EEĮ atliekos bus atiduodamos elektros ir elektroninės įrangos atliekų tvarkymo įmonėms, apdorojančioms elektros ir elektroninę įrangą.

<p>Elektros ir elektroninės įrangos atliekas tvarkančios įmonės, apdorojančios elektros ir elektroninės įrangos atliekas, turi vykdyti Lietuvos Respublikos atliekų tvarkymo įstatyme, Atliekų tvarkymo taisyklėse, šiose Taisyklėse ir kituose teisės aktuose nustatytus reikalavimus, apdorojant elektros ir elektroninės įrangos atliekas įdiegti ir taikyti geriausius atliekų apdorojimo būdus. Elektros ir elektroninės įrangos atliekas apdorojančioms įmonėms rekomenduojama įdiegti Europos Sąjungos aplinkosaugos vadybos ir audito sistemas, vadovaujantis 2009 m. lapkričio 25 d. Europos Parlamento ir Tarybos reglamentu (EB) Nr. 1221/2009 dėl organizacijų savanoriško Bendrijos aplinkosaugos vadybos ir audito sistemos (EMAS) taikymo, panaikinančiu Reglamentą (EB) Nr. 761/2001 ir Komisijos sprendimus 2001/681/EB bei 2006/193/EB (OL 2009 L 342, p. 1) ([2], 19 p.).</p>	<p>Neaktualu. Veiklos vykdytojas nenumato EEĮ atliekų apdorojimo.</p>
<p>Elektros ir elektroninės įrangos atliekas apdorojančios įmonės turi įvykdyti Lietuvos Respublikos Vyriausybės 2006 m. sausio 19 d. nutarimu Nr. 61 patvirtintame Elektros ir elektroninės įrangos atliekų tvarkymo užduočių apraše nustatytus minimalius elektros ir elektroninės įrangos atliekų naudojimo reikalavimus ([2], 19¹ p.).</p>	<p>Neaktualu. Veiklos vykdytojas nenumato EEĮ apdorojimo.</p>
<p>Atskirai surinktos elektros ir elektroninės įrangos atliekos turi būti tinkamai apdorotos. Elektros ir elektroninės įrangos atliekas tvarkančios įmonės pirmiausia įvertina, ar atskirai surinktos elektros ir elektroninės įrangos atliekos ir (ar) jos dalys yra tinkamos paruošimui naudoti pakartotinai, ir, jei tinkamos, paruošia jas naudoti pakartotinai pačios arba perduoda atliekų tvarkymo įmonėms, vykdančioms paruošimo naudoti pakartotinai veiklą ([2], 20 p.).</p>	<p>Neaktualu. Veiklos vykdytojas nenumato EEĮ atliekų apdorojimo. Veiklos vykdytojas pats perduoda EEĮ atliekas atliekų tvarkymo įmonėms, vykdančioms paruošimo naudoti pakartotinai veiklą.</p>
<p>Elektros ir elektroninės įrangos atliekų apdorojimo metu susidariusios atliekos turi būti laikomos atskirai nuo kitų įmonės veiklos metu susidariusių atliekų ([2], 20¹ p.).</p>	<p>Neaktualu. Veiklos vykdytojas nenumato EEĮ atliekų apdorojimo.</p>
<p>Elektros ir elektroninės įrangos atliekų laikymo vietose turi būti šiose atliekose esantiems skysčiams, valymo ir nuriebalinimo priemonėms, vandeniui nepralaidi ir orų pokyčiams atspari kieta paviršiaus danga ([2], 21.1 p.).</p>	<p>Atitinka. EEĮ atliekas numatoma laikyti uždareme pastate, turinčiame EEĮ atliekose esantiems skysčiams, valymo ir nuriebalinimo priemonėms, vandeniui nepralaidžią ir orų pokyčiams atsparią kietą paviršiaus danga – betono dangą.</p>
<p>Elektros ir elektroninės įrangos atliekų laikymo vietose turi būti išsiliejusių skysčių surinkimo priemonės (sorbentai ir kitos) ([2], 21.2 p.).</p>	<p>Atitinka. EEĮ atliekų laikymo vietoje yra skysčių surinkimo priemonės – ties pastato vartais laikomi paruošti sorbentai atsitiktiniams prasipylimams neutralizuoti ir surinkti, kur laikoma 50 kg medžio pjuvenų, bei pagal poreikį – švaraus smėlio (priešgaisrinėje dėžėje) atsitiktiniams prasipylimams neutralizuoti ir surinkti.</p>
<p>Elektros ir elektroninės įrangos atliekų laikymo vietose turi būti dekantavimo įranga bei valymo ir nuriebalinimo priemonės ([2], 21.3 p.).</p>	<p>Neaktualu. Veiklos vykdytojas nenumato EEĮ atliekų apdorojimo.</p>
<p>Elektros ir elektroninės įrangos atliekų laikymo vietose turi būti priemonės, atitinkančios Aplinkosaugos reikalavimus paviršinėms nuotekoms tvarkyti, patvirtintus Lietuvos Respublikos aplinkos ministro 2003 m. gruodžio 24 d. įsakymu Nr. 687 ([2], 21.4 p.).</p>	<p>Neaktualu. EEĮ atliekos laikomos uždareme pastate, kuriame paviršinės (lietaus) nuotekos nepatenka.</p>
<p>Elektros ir elektroninės įrangos atliekų apdorojimo vietose turi būti svarstyklės priimamų ir apdorotų atliekų svoriui nustatyti ([2], 22.1 p.).</p>	<p>Neaktualu. EEĮ atliekos nebus apdorojamos.</p>
<p>Elektros ir elektroninės įrangos atliekų apdorojimo vietose turi būti šiose atliekose esantiems skysčiams, valymo ir nuriebalinimo priemonėms, vandeniui nepralaidi ir orų pokyčiams atspari kieta paviršiaus danga ([2], 22.2 p.).</p>	<p>Neaktualu. EEĮ atliekos nebus apdorojamos.</p>
<p>Elektros ir elektroninės įrangos atliekų apdorojimo vietose turi būti išsiliejusių skysčių surinkimo priemonės (sorbentai ir kitos) ([2], 22.3 p.).</p>	<p>Neaktualu. EEĮ atliekos nebus apdorojamos.</p>
<p>Elektros ir elektroninės įrangos atliekų apdorojimo vietose turi būti dekantavimo įranga bei</p>	<p>Neaktualu. EEĮ atliekos nebus apdorojamos.</p>

valymo ir nuriebalinimo priemonės ([2], 22.4 p.).	
Elektros ir elektroninės įrangos atliekų apdorojimo vietose turi būti išardytų elektros ir elektroninės įrangos dalių laikymo priemonės (konteineriai, stelažai, lentynos ir kitos) ([2], 22.5 p.).	Neaktualu. Veiklos vykdytojas nenumato EEĮ atliekų ardymo.
Elektros ir elektroninės įrangos atliekų apdorojimo vietose turi būti baterijų, kondensatorių, turinčių polichlorintų bifenių ir polichlorintų terfenių, kitų pavojingų atliekų, taip pat radioaktyviųjų atliekų aplinkosaugos reikalavimus atitinkantys saugojimo konteineriai ([2], 22.6 p.).	Neaktualu. Veiklos vykdytojas nenumato EEĮ atliekų apdorojimo.
Elektros ir elektroninės įrangos atliekų apdorojimo vietose turi būti priemonės, atitinkančios Aplinkosaugos reikalavimus paviršinėms nuotekoms tvarkyti ([2], 22.7 p.).	Neaktualu. EEĮ atliekos laikomos uždaramė pastate, kuriame paviršinės (lietaus) nuotekos nepatenka.
Elektros ir elektroninės įrangos atliekų apdorojimo vietose turi būti ozoną ardančių medžiagų išsiurbimo, recirkuliacijos įranga bei šių medžiagų laikymo priemonės (cilindrai) ([2], 22.8 p.).	Neaktualu. Veiklos vykdytojas nenumato EEĮ atliekų apdorojimo.
Panaudotos išsiliejusių skysčių surinkimo, valymo ir nuriebalinimo priemonės turi būti tvarkomos pagal Lietuvos Respublikos atliekų tvarkymo įstatymo ir Atliekų tvarkymo taisyklių reikalavimus ([2], 24 p.).	Atitinka. Panaudotos išsiliejusių skysčių surinkimo, valymo ir nuriebalinimo priemonės bus laikomos ir toliau perduodamos tvarkymui kaip pavojingos atliekos, identifikuojamos atliekos kodu 150202* (panaudoti sorbentai, užteršti pavojingomis medžiagomis).
<p>Iš elektros ir elektroninės įrangos atliekų pirmiausia turi būti išsiurbiami visi skysčiai ir dujos, taip pat atskiriamos šios medžiagos, mišiniai ir dalys ([2], 25, 25.1-25.15 p.):</p> <ul style="list-style-type: none"> • polichlorintų bifenių ir polichlorintų terfenių (PCB/PCT) turintys kondensatoriai; • gyvsidabrio turinčios dalys (jungikliai, lempos ir kitos); <p>baterijos;</p> <ul style="list-style-type: none"> • mobiliųjų telefonų ir kitų prietaisų spausdintos montažinės plokštės, jei jų plotas yra didesnis kaip 10 kvadratinų centimetrų; • spausdintuvų, kopijavimo aparatų ir panašios įrangos skystų ar tirštų dažų ir (ar) dažomųjų miltelių kasetės; • plastmasės, kuriose yra bromintų liepsnos lėtiklių; • asbesto atliekos ir asbesto turintys komponentai; • elektroniniai vamzdeliai; • chlorofluoroangliavandeniliai (CFC), hidrochlorofluoroangliavandeniliai (HCFC) arba hidrofluoroangliavandeniliai (HFC), angliavandeniliai (HC) bei putplasčiai, pagaminti naudojant šias medžiagas; • dujošvytės lempos; • skystųjų kristalų ekranai (kartu su jų gaubtais), kurių paviršius didesnis kaip 100 kvadratinų centimetrų, bei visi dujošvyčių lempų ekranai; • išoriniai elektros kabeliai; • ugniai atsparių keraminių pluoštų turintys komponentai, kaip apibrėžta Reglamento (EB) Nr. 1272/2008 VI priedo 3 dalyje; • radioaktyviųjų medžiagų turintys komponentai, išskyrus komponentus, atitinkančius nereguliuojamosios veiklos kriterijus, nustatytus Lietuvos higienos 	Neaktualu. Veiklos vykdytojas nenumato EEĮ ardymo (apdorojimo).

<p>normoje HN 73:2001 „Pagrindinės radiacinės saugos normos“, patvirtintoje Lietuvos Respublikos sveikatos apsaugos ministro 2001 m. gruodžio 21 d. įsakymu Nr. 663;</p> <ul style="list-style-type: none"> • elektrolitiniai kondensatoriai, turintys pavojingų medžiagų (> 25 mm aukščio, > 25 mm skersmens arba atitinkamai panašaus tūrio). 	
<p>Atskirtos elektros ir elektroninės įrangos atliekų dalys toliau turi būti apdorojamos ([2], 26, 26.1-26.4 p.):</p> <ul style="list-style-type: none"> • nuo elektroninių vamzdelių turi būti pašalinta fluorescencinė danga; • įrangos, turinčios ozono sluoksnį ardančių dujų arba dujų, kurių klimato atšilimo skatinimo potencialas viršija 15, putose ir šaldymo kontūruose esančios dujos turi būti tinkamai ištraukiamos ir apdorojamos pagal 2009 m. rugsėjo 16 d. Europos Parlamento ir Tarybos reglamento (EB) Nr. 1005/2009 dėl ozono sluoksnį ardančių medžiagų reikalavimus (OL L 286, 2009 10 31, p. 1); • iš dujošvyčių lempų turi būti pašalinamas gyvsidabris; • polichlorintų bifenių ir polichlorintų terfenių (PCB/PCT) turintys kondensatoriai turi būti tvarkomi pagal Polichlorintų bifenių ir polichlorintų terfenių (PCB/PCT) tvarkymo taisyklėse, patvirtintose Lietuvos Respublikos aplinkos ministro 2003 m. rugsėjo 26 d. įsakymu Nr. 473, ir Neinventorizuotos įrangos, turinčios mažiau nei 5 dm³ polichlorintų bifenių ir polichlorintų terfenių (PCB/PCT), surinkimo ir šalinimo taisyklėse, patvirtintose Lietuvos Respublikos aplinkos ministro 2005 m. rugsėjo 6 d. įsakymu Nr. D1-435, nustatytus reikalavimus. 	<p>Neaktualu. Veiklos vykdytojas nenumato EEĮ atliekų ir jų dalių apdorojimo.</p>
Eksploatuoti netinkamų transporto priemonių tvarkymo specialieji reikalavimai	
<p>Eksploatuoti netinkamos transporto priemonės, jų dalys ar medžiagos turi būti surenkamos ir apdorojamos šiuose STR nurodytuose negyvenamosios paskirties pastatuose: paslaugų paskirties (tik autoservisuose), garažų paskirties, gamybos ir pramonės paskirties pastatuose (tik gamyklose, dirbtuvėse, produkcijos pramonės perdirbimo įmonėse), sandėliavimo paskirties ir kitos (fermų, ūkio) paskirties pastatuose ([3], 7 p.).</p>	<p>Atitinka. Eksploatuoti netinkamos transporto priemonės surenkamos ir apdorojamos negyvenamosios paskirties pastate (unikalus Nr. 4400-5869-1904) naudojamo pastato dalies plotas – 270 m².</p>
<p>Surinkimo įmonėje turi būti eksploatuoti netinkamų transporto priemonių surinkimo ir laikymo zona, įrengta pagal Taisyklių 20 punkto reikalavimus ([3] 9 p.):</p> <ul style="list-style-type: none"> • Eksploatuoti netinkamų transporto priemonių surinkimo ir laikymo zona turi būti su nelaidžia vandeniui danga arba dugnu, įrengta taip, kad paviršinės nuotekos nuo jų nenutekėtų ant šalia esančių teritorijų, ant jų nepatektų vanduo nuo šalia esančių teritorijų ([3] 20 p.). • Aplinką saugančius nutekėjusių skysčių surinkimo įrenginius ir priemones, kad į ją nepatektų naftos produktai ir kiti teršalai ([3] 20.1 p.). • Paviršinių ir kitų nuotekų tvarkymo sistemą, atitinkančią Paviršinių nuotekų reglamente ir Nuotekų reglamente nustatytus reikalavimus, jei eksploatuoti netinkamų transporto priemonių surinkimo ir laikymo zona įrengta atviroje teritorijoje ([3] 20.2 p.). 	<p>Atitinka. Eksploatuoti netinkamų transporto priemonių surinkimo ir laikymo zona uždarame pastate padengta nelaidžia vandeniui danga (betono grindiniu). Kadangi ši zona įrengta uždarame pastate, tai paviršinės nuotekos į šią zoną nepatenka. ENTP surinkimo ir laikymo zona įrengta pastato gale, nuo kurio ant grindinio patekę skysčiai negali nutekėti į atvirą teritoriją, nes jų surinkimui veiklavietyje yra medžiagos (sorbentai), skirtos pavojingosioms atliekoms surinkti ir neutralizuoti – veiklavietyje yra laikoma 50 kg medžio pjuvenų, bei pagal poreikį – švaraus smėlio (priešgaisrinėje dėžėje) atsitiktiniams prasipylimams neutralizuoti ir surinkti. Pastate nėra jokių nuotekų surinkimo lataukų ar šulinių, todėl iš pastato prasipylę skysčiai į aplinką nepatenka. Kadangi ENTP surinkimo ir laikymo zona įrengta uždarame pastate, kur nepatenka krituliai, tai šiai zonai nereikalingos paviršinių nuotekų tvarkymo sistemos.</p>

Surinkimo įmonėje turi būti atliekamas Monitoringo nuostatuose nustatyta tvarka požeminio vandens kokybės monitoringas, jei neapdorotos eksploatuoti netinkamos transporto priemonės laikomos atviroje teritorijoje ([3] 9 p.).	Neaktualu. Neapdorotos eksploatuoti netinkamos transporto priemonės nelaikomos atviroje teritorijoje, o laikomos uždarame pastate.
Surinkimo įmonėje taip pat turi būti specialiųjų priemonių ir sorbentų, jie turi būti laikomi taip, kad būtų galima laiku ir tinkamai panaudoti ištekėjus pavojingiems skysčiams, kad šie neplistų toliau. Panaudoti sorbentai ir užterštas gruntas turi būti tvarkingai surenkami ir laikomi pavojingųjų atliekų laikymo zonoje, iki bus perduoti atitinkamas pavojingąsias atliekas tvarkančioms įmonėms ([3] 9 p.).	Atitinka. Veiklavietėje yra laikoma 50 kg medžio pjuvenų, bei pagal poreikį – švaraus smėlio (priešgaisrinėje dėžėje) atsitiktiniams prasipylimams neutralizuoti ir surinkti. Veiklavietėje esančios medžiagos, yra pakankamos atsitiktiniams prasipylimams surinkti. Panaudoti sorbentai surenkami ir toliau tvarkomi kaip užteršti sorbenta, identifikuojami atliekos kodu 150202*).
Apdorojimo arba surinkimo įmonė, priėmusi ENTP, turi nustatyti jos masę savo ar kitos įmonės svarstyklėmis, kurios metrologiškai patikrintos Lietuvos Respublikos metrologijos įstatymo nustatyta tvarka ir naudojamos laikantis gamintojo parengtu techninio matavimo priemonės aprašu ([3] 10 p.).	Atitinka. Priimamų eksploatuoti netinkamų transporto priemonių masė nustatoma veiklavietėje esančiomis automobilinėmis svarstyklėmis - „IT1000“ Nr. 1505033 (svėrimo ribos iki 60 t), kurioms savalaikiai atliekama metrologinė patikra.
Išmontuotos dalys, turinčios skysčių, gyvsidabrio, švino, kadmio ar šešiavalenčio chromo, skysčiai, nurodyti Taisyklių 14.3 papunktyje, ir kitos pavojingosios atliekos turi būti laikomos ir ženklinamos Atliekų tvarkymo taisyklėse nustatyta pavojingųjų atliekų laikymo ir ženklinimo tvarka ([3] 18 p.).	Atitinka. Visos ENTP išmontavimo metu susidaranti pavojingosios atliekos laikomos ir ženklinamos Atliekų tvarkymo taisyklėse nustatyta pavojingųjų atliekų laikymo ir ženklinimo tvarka.
Eksploatuoti netinkamų transporto priemonių apdorojimo įmonėje (toliau – apdorojimo įmonė) turi būti įrengtos šios zonos ([3] 19 p.): personalo; eksploatuoti netinkamų transporto priemonių surinkimo ir laikymo; eksploatuoti netinkamų transporto priemonių išmontavimo; metalo laužo ir kitų antrinių žaliavų laikymo; dalių, tinkamų naudoti toliau, laikymo; pavojingųjų atliekų laikymo; naudotų padangų laikymo; kitų nepavojingųjų atliekų laikymo.	Atitinka. Įmonėje yra įrengtos šios funkcinės zonos: ENTP surinkimo ir laikymo; ENTP išmontavimo; metalo laužo ir kitų antrinių žaliavų laikymo; dalių, tinkamų naudoti toliau, laikymo; pavojingųjų atliekų laikymo; naudotų padangų laikymo; kitų nepavojingųjų atliekų laikymo.
ENTP išmontavimo ir pavojingųjų atliekų laikymo zonos turi būti padengtos nelaidžia danga, atsparia benzino ir kitų skysčių ardančiajam poveikiui, ir turi turėti ([3], 21 p.): - sandarias talpyklas alyvomis ar kitais pavojingais skysčiais užterštoms išmontuotoms dalims saugoti ([3] 21.1 p.); - sandarias talpyklas arba konteinerius akumulatoriams, baterijoms, filtrams ir polichlorintų bifėnilių ar polichlorintų terfenilių (PCB/PCT) turintiems kondensatoriams laikyti ([3] 21.2 p.); - sandarias talpyklas eksploatuoti netinkamų transporto priemonių skysčiams (degalams, variklio alyvai, pavarų dėžės alyvai, transmisinei alyvai, hidraulinei alyvai, aušinimo skysčiui, stabdžių skysčiui, akumuliatorių rūgščiai, oro kondicionavimo sistemos skysčiui ir kitiems naudoti eksploatuoti netinkamoje transporto priemonėje esantiems skysčiams) atskirai laikyti ([3] 21.3 p.); - aplinką saugančius nutekėjusių skysčių surinkimo įrenginius ir priemones, kad į ją nepatektų naftos produktai ir kiti teršalai ([3] 21.4 p.).	Atitinka. Veiklos vykdymo vietoje - ENTP išmontavimo ir pavojingųjų atliekų laikymo zonos yra sandarios metalinės bei plastikinės talpyklas alyvomis ar kitais pavojingais skysčiais užterštoms išmontuotoms dalims saugoti. Taip pat yra sandarios dėžės bei talpyklos akumulatoriams, baterijoms, filtrams laikyti. Poreikiui esant, numatyta rezervinė metalinė 200 ltr. talpa (uždaroma statinė) polichlorintų bifėnilių ar polichlorintų terfenilių (PCB/PCT) turintiems kondensatoriams laikyti, jeigu tokie susidarytų ENTP išmontavimo metu. Taip pat yra sandarios talpyklos ENTP skysčiams (degalams, variklio alyvai, pavarų dėžės alyvai, transmisinei alyvai, hidraulinei alyvai, aušinimo skysčiui, stabdžių skysčiui, akumuliatorių rūgščiai, oro kondicionavimo sistemos skysčiui ir kitiems naudoti ENTP esantiems skysčiams) atskirai laikyti. Be to, yra aplinką saugančius nutekėjusių skysčių surinkimo įrenginius ir priemones – sorbentus (smėlį, medžio pjuvenas).
Eksploatuoti netinkamų transporto priemonių išmontavimo operacijos turi būti atliekamos uždaroje patalpoje ([3], 22 p.).	Atitinka. ENTP išmontavimo operacijos atliekamos sandėliavimo, negyvenamos, paskirties pastate (unikalus Nr. 4400-5869-1904) naudojamo pastato dalies plotas – 270 m ² .
Pavojingųjų atliekų laikymo zona turi būti patalpa arba aptverta, apšviesta ir saugoma teritorija, uždengta lengvų konstrukcijų stogeliu, saugančiu nuo atmosferos kritulių ir tiesioginių saulės spindulių ([3], 23 p.).	Atitinka. Pavojingųjų atliekų laikymo zona įrengta patalpoje - sandėliavimo paskirties pastate, kurio patalpos turi apšvietimą. Taip pat, pastatas yra rakinamas ir saugomas.
Apdorojimo įmonėje turi būti atliekamas Monitoringo nuostatuose nustatyta tvarka požeminio vandens kokybės monitoringas, jei pavojingos atliekos (įskaitant neapdorotas eksploatuoti netinkamas transporto priemones) ar pavojingų skysčių turinčios pakartotinai naudojamos eksploatuoti netinkamų transporto priemonių dalys nelaikomos (įskaitant laikiną	Neaktualu. Pavojingos atliekos (įskaitant neapdorotas eksploatuoti netinkamas transporto priemones) ar pavojingų skysčių turinčios pakartotinai naudojamos eksploatuoti netinkamų transporto priemonių dalys nelaikomos (įskaitant laikiną

naudojamos eksploatuoti netinkamų transporto priemonių dalys laikomos (įskaitant laikiną laikymą) atviroje teritorijoje ([3] 24 p.).	laikymą) atviroje teritorijoje.
Apdorojimo įmonėje turi būti specialiųjų priemonių ir sorbentų, jie turi būti laikomi taip, kad būtų galima laiku ir tinkamai panaudoti ištekėjus pavojingiems skysčiams, kad šie neplistų toliau. Panaudoti sorbentai ir užterštas gruntas turi būti tvarkingai surenkami ir laikomi pavojingųjų atliekų laikymo zonoje, iki bus perduoti atitinkamas pavojingąsias atliekas tvarkančioms įmonėms ([3] 25 p.).	Atitinka. Veiklavietėje yra laikoma 50 kg medžio pjuvenų, bei pagal poreikį – švaraus smėlio (priešgaisrinėje dėžėje) atsitiktiniams prasipylimams neutralizuoti ir surinkti. Veiklavietėje esančios medžiagos, yra pakankamos atsitiktiniams prasipylimams surinkti. Panaudoti sorbentai surenkami ir laikomi pavojingųjų atliekų laikymo zonoje (kaip užteršti sorbenta, identifikuojami atliekos kodu 150202*) iki bus perduoti atitinkamiems pavojingąsias atliekas tvarkančioms įmonėms.

Pastaba:

[1] - Baterijų ir akumuliatorių bei baterijų ir akumuliatorių atliekų tvarkymo taisyklės, patvirtintos Lietuvos Respublikos aplinkos ministro 2001 m. gruodžio 21 d. įsakymu Nr. 625 „Dėl Baterijų ir akumuliatorių bei baterijų ir akumuliatorių atliekų tvarkymo taisyklių patvirtinimo“.

[2] - Elektros ir elektroninės įrangos bei jos atliekų tvarkymo taisyklės, patvirtintos Lietuvos Respublikos aplinkos ministro 2004 m. rugsėjo 10 d. įsakymu Nr. D1-481 „Dėl Elektros ir elektroninės įrangos bei jos atliekų tvarkymo taisyklių patvirtinimo“.

[3] - Eksploatuoti netinkamų transporto priemonių tvarkymo taisyklės, patvirtintos Lietuvos Respublikos aplinkos ministro 2003 m. gruodžio 24 d. įsakymu Nr. 710 „Dėl Eksploatuoti netinkamų transporto priemonių tvarkymo taisyklių patvirtinimo“ (suvestinė redakcija nuo 2022-06-01).

Įrenginio atitikimo specialiesiems reikalavimams įvertinimo išvada - planuojama veiklavietė pilnai atitinka reikalavimus, nustatytus atskirų atliekų srautų surinkimui, vežimui ir laikymui.